

PROFI CARE®

Bedienungsanleitung / Garantie

Gebbruksaanwijzing • Mode d'emploi • Manual de instrucciones • Istruzioni per l'uso
Instruction Manual • Instrukcja obsługi / Gwarancja • Használati utasítás
Руководство по эксплуатации • دليل التعليمات

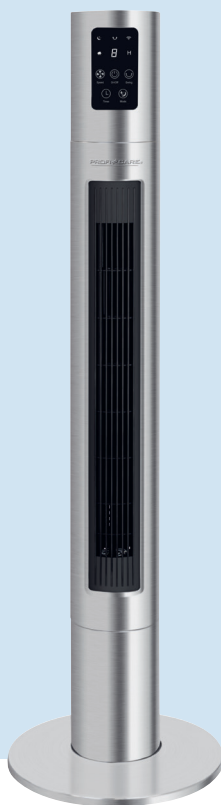

Tower-Ventilator PC-TVL 3090

Torenventilator • Ventilateur tour • Ventilador de torre
Ventilatore a torre • Tower Fan • Wentylator wieżowy
Torony ventilátor • Башенный вентилятор • مروحة عمودية



Bedienungsanleitung.....	Seite	4	DEUTSCH
Gebruiksaanwijzing.....	Pagina	12	NEDERLANDS
Mode d'emploi.....	Page	19	FRANÇAIS
Manual de instrucciones	Página	26	ESPAÑOL
Istruzioni per l'uso.....	Pagina	32	ITALIANO
Instruction Manual.....	Page	39	ENGLISH
Instrukcja obsługi.....	Strona	45	JĘZYK POLSKI
Használati utasítás	Oldal	53	MAGYARUL
Руководство по эксплуатации	стр.	59	РУССКИЙ
71 صفحة	دليل التعليمات		العربية

Übersicht der Bedienelemente

Overzicht van de bedieningselementen • Liste des différents éléments de commande
Indicación de los elementos de manejo • Elementi di comando • Overview of the Components
Przegląd elementów obsługi • A kezelőelemek áttekintése
Обзор деталей прибора • نظرة عامة على المكونات

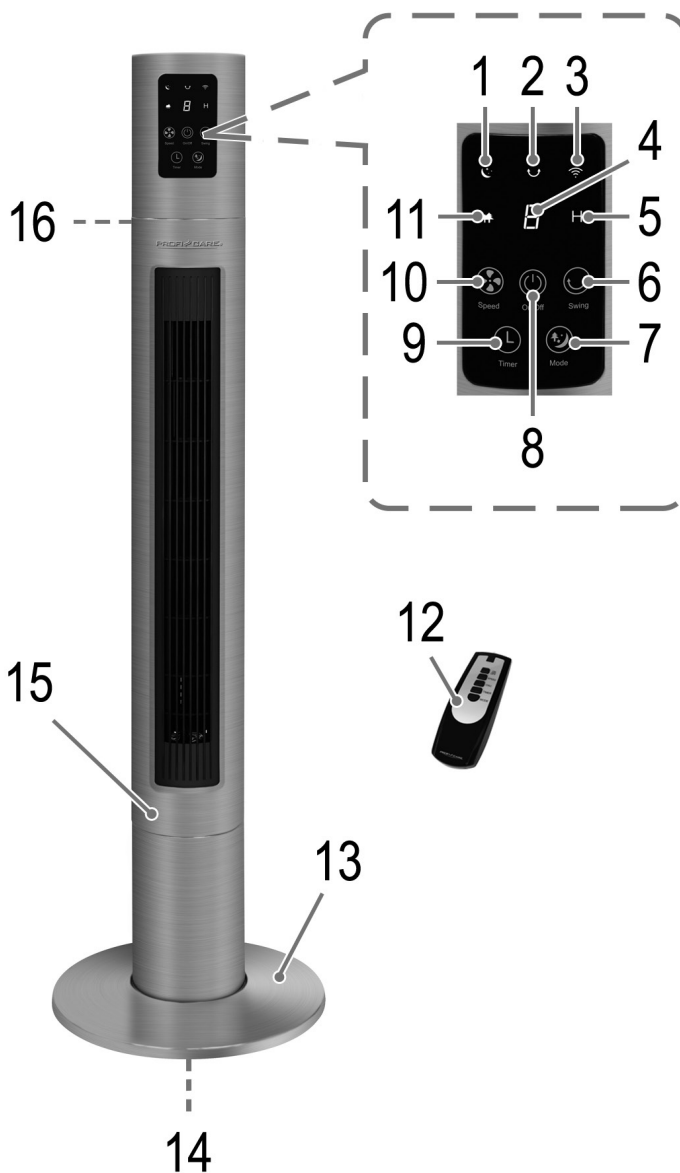

Bedienungsanleitung

Vielen Dank, dass Sie sich für unser Produkt entschieden haben. Wir wünschen Ihnen viel Freude mit dem Gerät.

Symbole in dieser Bedienungsanleitung

Wichtige Hinweise für Ihre Sicherheit sind besonders gekennzeichnet. Beachten Sie diese Hinweise unbedingt, um Unfälle und Schäden am Gerät zu vermeiden:

WARNUNG:

Warnt vor Gefahren für Ihre Gesundheit und zeigt mögliche Verletzungsrisiken auf.

ACHTUNG:

Weist auf mögliche Gefährdungen für das Gerät oder andere Gegenstände hin.

HINWEIS:

Hebt Tipps und Informationen für Sie hervor.

Inhalt

Übersicht der Bedienelemente	3
Allgemeine Hinweise	4
Spezielle Sicherheitshinweise für dieses Gerät	4
Umgang mit Batterien	6
Lieferumfang	6
Übersicht der Bedienelemente	6
Auspacken des Gerätes	6
Montageanleitung	6
Fernbedienung	7
Batterien in die Fernbedienung einlegen.....	7
Inbetriebnahme	7
Elektrischer Anschluss.....	7
Informationen zur App „Smart Life - Smart Living“	7
Informationen zur Bedienung mit der App	7
Systemanforderung für die Verwendung der App	7
Inbetriebnahme mit der App.....	7
WLAN Verbindung trennen	8
WLAN Verbindung zurücksetzen	8
Bedienung	8
Tasten- und Symbolerklärung	8
Gerät ein-/ausschalten.....	8
Geschwindigkeit.....	8
Oszillation.....	8
Windwechsel-Funktionen.....	8
Elektronischer Timer	8

Reinigung	9
Aufbewahrung	9
Störungsbehebung	9
Technische Daten	10
Hinweis zur Richtlinienkonformität	10
Garantie	10
Garantiebedingungen	10
Garantieabwicklung	10
Entsorgung	11
Batterieentsorgung.....	11
Bedeutung des Symbols „Mülltonne“.....	11

Allgemeine Hinweise

Lesen Sie vor Inbetriebnahme dieses Gerätes die Bedienungsanleitung sehr sorgfältig durch und bewahren Sie diese inkl. Garantieschein, Kassenbon und nach Möglichkeit den Karton mit Innenverpackung gut auf. Falls Sie das Gerät an Dritte weitergeben, geben Sie auch die Bedienungsanleitung mit.

- Benutzen Sie das Gerät ausschließlich für den privaten und den dafür vorgesehenen Zweck. Dieses Gerät ist nicht für den gewerblichen Gebrauch bestimmt.
- Benutzen Sie das Gerät nicht im Freien. Halten Sie es vor Hitze, direkter Sonneneinstrahlung, Feuchtigkeit (auf keinen Fall in Flüssigkeiten tauchen) und scharfen Kanten fern. Benutzen Sie das Gerät nicht mit feuchten Händen. Bei feucht oder nass gewordenem Gerät sofort den Netzstecker ziehen.
- Schalten Sie das Gerät aus und ziehen Sie immer den Netzstecker aus der Steckdose (ziehen Sie am Netzstecker, nicht am Kabel), wenn Sie das Gerät nicht benutzen, Zubehörteile anbringen, zur Reinigung oder bei Störung.
- Das Gerät und das Netzkabel müssen regelmäßig auf Zeichen von Beschädigungen untersucht werden. Wird eine Beschädigung festgestellt, darf das Gerät nicht mehr benutzt werden.
- Verwenden Sie nur Original-Zubehör.
- Zur Sicherheit Ihrer Kinder lassen Sie keine Verpackungsteile (Plastikbeutel, Karton, Styropor, etc.) erreichbar liegen.

WARNUNG:

Lassen Sie kleine Kinder nicht mit Folie spielen.
Es besteht Erstickungsgefahr!

Spezielle Sicherheitshinweise für dieses Gerät

- Lassen Sie das Gerät nicht über Stunden unbeaufsichtigt. Verlassen Sie während des Betriebs nicht das Haus.

- Stecken Sie keine Finger oder andere Gegenstände durch das Schutzgitter.
- Vorsicht bei langen Haaren: Diese können vom Luftstrom angesaugt werden!
- Das Gerät muss vor der Benutzung komplett aufgebaut werden!
- Wählen Sie eine geeignete Unterlage, damit das Gerät während des Betriebs nicht kippen kann!
- Den Ventilator nicht in Bereichen verwenden, in denen Benzin, Farbe oder andere leicht entzündliche Flüssigkeiten verwendet oder gelagert werden.
- Der Ventilator darf nur in der vorgesehenen Lage (stehend) verwendet werden.
- Stellen Sie das Gerät nicht direkt neben Öfen oder andere Hitzequellen.
- Reparieren Sie das Gerät nicht selbst, sondern suchen Sie einen autorisierten Fachmann auf. Wenn die Netzanschlussleitung dieses Gerätes beschädigt wird, muss sie durch den Hersteller oder seinen Kundendienst oder eine ähnlich qualifizierte Person ersetzt werden, um Gefährdungen zu vermeiden.
- Dieses Gerät kann von Kindern ab 8 Jahren und darüber und von Personen mit reduzierten physischen, sensorischen oder mentalen Fähigkeiten oder Mangel an Erfahrung und/oder Wissen benutzt werden, wenn sie beaufsichtigt oder bezüglich des sicheren Gebrauchs des Gerätes unterwiesen wurden und die daraus resultierenden Gefahren verstanden haben.
- Kinder dürfen nicht mit dem Gerät spielen.
- Reinigung und Benutzer-Wartung dürfen nicht durch Kinder ohne Beaufsichtigung durchgeführt werden.



ACHTUNG:

Dieses Gerät ist nicht dazu bestimmt, bei der Reinigung in Wasser eingetaucht zu werden. Beachten Sie die Anweisungen, die wir Ihnen im Kapitel „Reinigung“ dazu geben.

Umgang mit Batterien



Batterien **nicht** aufladen!



Batterien **nicht** öffnen!



Polarität (+/-) beachten!



Von Kindern fernhalten!



Explosionsgefahr! Setzen Sie Batterien **keiner** hohen Wärme, wie z. B. Sonnenschein, Feuer oder ähnlichem aus.



Batterien **nicht** kurzschließen

- Ungleiche Batterietypen oder neue und gebrauchte Batterien dürfen nicht zusammen verwendet werden.
- Batterien können auslaufen und Batteriesäure verlieren. Wird die Fernbedienung längere Zeit nicht genutzt, entnehmen Sie die Batterien.
- Falls eine Batterie ausläuft, die Flüssigkeit nicht in die Augen oder Schleimhäute reiben. Bei Berührung die Hände waschen, die Augen mit klarem Wasser spülen, und bei anhaltenden Beschwerden einen Arzt aufsuchen.
- Batterien gehören nicht in den Hausmüll. Geben Sie verbrauchte Batterien bei zuständigen Sammelstellen oder beim Händler ab.

Lieferumfang

- 1× Fernbedienung
- 1× Tower
- 1× Bodenplatte
- 1× Befestigungsmutter für Bodenplatte (vormontiert)

Übersicht der Bedienelemente

- 1 Kontrollleuchte ☾ (Schlafen)
- 2 Kontrollleuchte 🌙 (Oszillation eingeschaltet)
- 3 Kontrollleuchte 📶 (WiFi)
- 4 Segmentanzeige
- 5 Kontrollleuchte H (Stunden)
- 6 Taste ☺ SWING (Oszillation)
- 7 Taste 🔄 MODE (Windwechsel-Funktionen)
- 8 Taste ⏻ ON/OFF (Gerät ein-/ausschalten)
- 9 Taste ⌚ TIMER (Elektronischer Timer)
- 10 Taste ⚙️ SPEED (Geschwindigkeit)
- 11 Kontrollleuchte 🌿 (Natur)
- 12 Fernbedienung
- 13 Bodenplatte
- 14 Befestigungsmutter
- 15 Tower
- 16 Stauchfach für die Fernbedienung

Auspacken des Gerätes

1. Nehmen Sie das Gerät aus seiner Verpackung.
2. Entfernen Sie sämtliches Verpackungsmaterial, wie Folien, Füllmaterial, Kabelhalter und Kartonverpackung.
3. Prüfen Sie den Lieferumfang.
4. Sollte der Verpackungsinhalt unvollständig oder Beschädigungen feststellbar sein, nehmen Sie das Gerät nicht in Betrieb. Bringen Sie es umgehend zum Händler zurück.

i HINWEIS:

Am Gerät können sich noch Staub oder Produktionsreste befinden. Wir empfehlen Ihnen, das Gehäuse kurz mit einem feuchten Tuch abzuwischen.

Montageanleitung

1. Stellen Sie das Gehäuse mit der offenen Seite nach oben.

i HINWEIS:

Legen Sie am besten eine Decke unter, damit das Gehäuse nicht beschädigt wird.

2. Führen Sie das Anschlusskabel durch das Loch der Bodenplatte, so dass sich der Netzstecker auf der Unterseite der Bodenplatte befindet.

- Lösen Sie die Befestigungsmutter von der Unterseite des Gehäuses.
- Setzen Sie die Bodenplatte auf das Gehäuse. Die Bodenplatte kann nur in einer Stellung montiert werden. Achten Sie auf die Aussparungen und Rastnasen.
- Fädeln Sie das Kabel in die dafür vorgesehene Aussparung an der Bodenplatte.
- Schrauben Sie die Bodenplatte mit der Befestigungsmutter fest.
- Drehen Sie den Ventilator nun um und stellen ihn auf einen geeigneten, festen Untergrund.

Fernbedienung

- Entnehmen Sie die Fernbedienung dem Fach an der Geräterückseite.
- Die Fernbedienung hat eine bedingte Reichweite. Achten Sie bei der Bedienung auf freie Sicht zwischen Fernbedienung und dem Sensor am Gerät.

Batterien in die Fernbedienung einlegen

(Batterien nicht im Lieferumfang enthalten)

Sollte im Laufe der Anwendung die Reichweite der Fernbedienung nachlassen, gehen Sie bitte wie folgt vor:

- Öffnen Sie den Batteriefachdeckel auf der Rückseite der Fernbedienung.
- Legen Sie 2 MICRO Batterien des Typs R03 „AAA“ 1,5V ein. Achten Sie auf die richtige Polarität. Angaben dazu finden Sie im Batteriefach.
- Schließen Sie das Batteriefach.

Inbetriebnahme

Elektrischer Anschluss

- Bevor Sie den Netzstecker in die Steckdose stecken, prüfen Sie, ob die Netzspannung, die Sie benutzen wollen, mit der des Gerätes übereinstimmt. Die Angaben dazu finden Sie auf dem Typenschild.
- Schließen Sie das Gerät an eine vorschriftsmäßig installierte Schutzkontaktsteckdose an. Es ertönt ein Signal und alle Symbole im Display leuchten kurz auf. Die Kontrollleuchte  blinkt schnell.

Informationen zur App „Smart Life - Smart Living“

Die  Smart Life - Smart Living App ist für Android und für iOS verfügbar. Scannen Sie den entsprechenden QR Code, um direkt zum Download zu gelangen.

HINWEIS:

Anbieterbedingt können beim Download der App Kosten entstehen.



Google Play



App Store

Informationen zur Bedienung mit der App

Dieses Gerät bietet Ihnen die Möglichkeit das Gerät über Ihr Heimnetzwerk zu bedienen. Voraussetzung dafür ist eine dauerhafte WLAN Verbindung mit Ihrem Router und die kostenlose App „Smart Life - Smart Living“.

Über die App können Sie komfortabel auf die ganzen Funktionen des Gerätes zugreifen. Da die App stetig verbessert wird, können wir hier jedoch keine genauere Beschreibung geben.

Um ein unbeabsichtigtes Einschalten von unterwegs vorzubeugen, empfehlen wir das Gerät vom Stromnetz zu trennen, wenn Sie nicht zu Hause sind!



Systemanforderung für die Verwendung der App

- iOs 10.0 oder höher
- Android 4.4 oder höher

Inbetriebnahme mit der App

- Installieren Sie die App „Smart Life - Smart Living“. Erstellen Sie ein Benutzerkonto.
- Aktivieren Sie die WLAN Funktion in den Einstellungen Ihres Gerätes.
- Stellen Sie das Gerät innerhalb von ca. 5 Metern zu Ihrem Router auf.
- Die Kontrollleuchte  blinkt schnell.

HINWEIS:

Sollte die Kontrollleuchte  nicht blinken, halten Sie die Taste  **SPEED** für ca. 2 Sekunden gedrückt. Dies ist nur mit der Taste am Gerät und nicht mit der Fernbedienung möglich.

- Öffnen Sie die App und wählen Sie „+“ aus.
- Wählen Sie das Menü „Ventilator“ aus und folgen den Anweisungen auf dem Display.
- Nachdem das Gerät erfolgreich verbunden wurde, leuchtet die Kontrollleuchte  dauerhaft. Jetzt können Sie das Gerät mittels App bedienen.

HINWEIS:

Das Gerät arbeitet ausschließlich mit 2,4 GHz Routern zusammen. 5 GHz Router werden nicht unterstützt.

WLAN Verbindung trennen

Möchten Sie die bestehende WLAN Verbindung (Kontrollleuchte  leuchtet) wieder trennen, gehen Sie wie folgt vor:



Halten Sie die Taste  **SPEED** für ca. 2 Sekunden gedrückt. Die Kontrollleuchte  erlischt.

HINWEIS:

Möchten Sie die WLAN Verbindung wieder herstellen, gehen Sie vor wie im Abschnitt „Inbetriebnahme mit der App“ beschrieben.

WLAN Verbindung zurücksetzen

Möchten Sie die bestehende WLAN Verbindung (Kontrollleuchte  leuchtet) zurücksetzen, gehen Sie wie folgt vor:

1. Halten Sie die Taste  **ON/OFF** für ca. 2 Sekunden gedrückt. Die Kontrollleuchte  blinkt schnell.
2. Die WLAN Verbindung wird getrennt und das Gerät wird gleichzeitig auch aus der App entfernt.







HINWEIS:

Möchten Sie die WLAN Verbindung wieder herstellen, gehen Sie vor wie im Abschnitt „Inbetriebnahme mit der App“ beschrieben.

Bedienung

Tasten- und Symbolerklärung

Bei den Tasten am Gerät handelt es sich um Touch-Tasten. Berühren Sie die Tasten leicht mit einem Finger, um die Funktion auszuführen. Jeder Tastendruck wird mit einem Signalton bestätigt.

Bedienfeld	Fernbedienung	Funktion
 ON/OFF	 ON OFF	Gerät ein-/ausschalten
 SPEED	SPEED	Geschwindigkeit
 SWING	OSC	Oszillation
 MODE	MODE	Windwechsel-Funktionen
 TIMER	TIMER	Elektronischer Timer

Gerät ein-/ausschalten

Drücken Sie die Taste  **ON/OFF**, um das Gerät ein- oder auszuschalten. Das Gerät startet in der Geschwindigkeitsstufe 3.

Geschwindigkeit

Drücken Sie die Taste  **SPEED**, um eine der sechs Geschwindigkeitsstufen zu wählen:

- 1 Niedrigste Geschwindigkeit
- 6 Höchste Geschwindigkeit

Oszillation

Drücken Sie die Taste  **SWING**, um die Oszillation einzuschalten. Im Display leuchtet die Kontrollleuchte . Das Gerät schwenkt selbstständig im Bereich von ca. 75 Grad.

Windwechsel-Funktionen

Das Gerät verfügt über die zwei Spezialfunktionen:

Nature  (Natur) und **Sleep**  (Schlafen). Die Drehzahl des Ventilators wird in beiden Funktionen unterschiedlich variiert.

Drücken Sie die Taste  **MODE**, um diese Funktionen einzuschalten.

- **1 × drücken = Nature** 

In diesem Modus wird eine natürliche Windbewegung simuliert. Mit der Taste  **SPEED** können Sie die Geschwindigkeitsstufe noch verändern.

- **2 × drücken = Sleep** 

Entspannen Sie in diesem Modus bei einem variantenreichen Windspiel. Mit der Taste  **SPEED** können Sie die Geschwindigkeitsstufe noch verändern.

- **3 × drücken = Normaler Modus**

Wählen Sie mit der Taste  **SPEED** zwischen den Geschwindigkeitsstufen.

Elektronischer Timer

Sie können das Gerät zeitgesteuert ein- und ausschalten.

Zeitverzögertes Einschalten

HINWEIS:

Dies ist nur möglich, wenn das Gerät ausgeschaltet ist.

- Wählen Sie mit der Taste  **TIMER** eine Zeiteinstellung zwischen 1 und 9 Stunden.
- Nach Ablauf des Timers schaltet das Gerät automatisch ein.

Zeitverzögertes Ausschalten

HINWEIS:

Dies ist nur möglich, wenn das Gerät eingeschaltet ist.

- Wählen Sie mit der Taste  **TIMER** eine Zeiteinstellung zwischen 1 und 9 Stunden.
- Nach Ablauf des Timers schaltet das Gerät automatisch ab.

Reinigung

WARNUNG:

- Ziehen Sie vor der Reinigung und Wartung immer den Netzstecker.
- Das Gerät auf keinen Fall zum Reinigen in Wasser tauchen. Es könnte zu einem elektrischen Schlag oder Brand führen.



ACHTUNG:

- Benutzen Sie keine Drahtbürste oder andere scheuernde Gegenstände.
- Benutzen Sie keine scharfen oder scheuernden Reinigungsmittel.
- Reinigen Sie das Gerät von Außen mit einem trockenen Tuch, ohne Zusatzmittel.
- Bei stärkeren Verschmutzungen dürfen Sie das Tuch auch leicht anfeuchten.

Aufbewahrung

- Reinigen Sie das Gerät wie beschrieben und lassen Sie es vollständig trocknen.
- Wir empfehlen, das Gerät in der Original-Verpackung aufzubewahren, wenn Sie es über einen längeren Zeitraum nicht benutzen möchten.
- Lagern Sie das Gerät immer außerhalb der Reichweite von Kindern an einem gut belüfteten und trockenen Ort.

Störungsbehebung

Problem	Mögliche Ursache	Abhilfe
Das Gerät ist ohne Funktion.	Das Gerät hat keine Stromversorgung.	Überprüfen Sie die Steckdose mit einem anderen Gerät. Setzen Sie den Netzstecker richtig ein. Kontrollieren Sie die Haussicherung.
	Das Gerät ist defekt.	Wenden Sie sich an unseren Service oder an einen Fachmann.
WiFi funktioniert nicht.	Die Kontrollleuchte  blinkt oder leuchtet nicht. Die WiFi-Funktion wurde ausgeschaltet.	Gehen Sie vor wie unter „Informationen zur App „Smart Life - Smart Living““ ⇔ „Inbetriebnahme mit der App“ beschrieben.
	Die Kontrollleuchte  blinkt schnell. Das Gerät ist nicht mit dem Smartphone verbunden.	Gehen Sie vor wie unter „Informationen zur App „Smart Life - Smart Living““ ⇔ „Inbetriebnahme mit der App“ beschrieben.
	Die Entfernung zum Router ist zu groß.	Stellen Sie das Gerät näher an den Router.
	Es kann keine Verbindung zum Netzwerk hergestellt werden.	Das Gerät arbeitet ausschließlich mit 2,4 GHz Routern zusammen. 5 GHz Router werden nicht unterstützt.
Das Gerät reagiert nicht auf die Fernbedienung.	Die Entfernung zum Gerät ist zu weit.	Gehen Sie näher an das Gerät.
	Sie halten die Fernbedienung nicht in Richtung des Sensors.	Halten Sie die Fernbedienung so, dass diese auf den Sensor zeigt. Achten Sie auf freie Sicht zwischen Fernbedienung und dem Sensor.
	Die Batterien der Fernbedienung sind leer.	Wechseln Sie die Batterien aus.
	Die Fernbedienung ist defekt.	Wenden Sie sich an unseren Service oder an einen Fachmann.

Technische Daten

Modell:.....PC-TVL 3090
 Spannungsversorgung:.....220 - 240 V~, 50 - 60 Hz
 Leistungsaufnahme:.....45 W
 Schutzklasse:.....II
 Leistungsaufnahme im
 vernetzten Bereitschaftsbetrieb:0,7 W
 Nettogewicht:ca. 5,2 kg

WLAN

Unterstütztes Netzwerk:.....802.11 b/g/n
 Maximale abgestrahlte Sendeleistung:100 mW
 Frequenzbereich:.....2,4 GHz
 Kanäle:.....1 - 13
 Unterstützte WLAN Schlüssel:WPA/WPA2

Technische und gestalterische Änderungen im Zuge stetiger Produktentwicklungen vorbehalten.

Hinweis zur Richtlinienkonformität

Hiermit erklärt die Firma Clatronic International GmbH, dass der Funkanlagen-Typ PC-TVL 3090 der Richtlinie 2014/53/EU entspricht.

Außerdem befindet sich das Gerät in Übereinstimmung mit der RoHS-Richtlinie 2011/65/EG & (EU) 2015/863.

Der vollständige Text der EU-Konformitätserklärung ist unter der folgenden Internetadresse verfügbar: www.sli24.de

Im Bereich „Downloads“ geben Sie bitte die Modell-Bezeichnung PC-TVL 3090 ein.

Geprüft für den Betrieb in Deutschland.

Garantie

Garantiebedingungen

- Gegenüber Verbrauchern gewähren wir bei privater Nutzung des Geräts eine Garantie von 24 Monaten ab Kaufdatum.
 Ist das Gerät zur gewerblichen Nutzung geeignet, gewähren wir beim Kauf durch Unternehmer für das Gerät eine Garantie von 12 Monaten.
 Die Garantiezeit für Verbraucher reduziert sich auf 12 Monate, sofern sie ein zur gewerblichen Nutzung geeignetes Gerät – auch teilweise – gewerblich nutzen.
- Voraussetzung für unsere Garantieleistungen sind der Kauf des Geräts in Deutschland bei einem unserer Vertragshändler sowie die Übersendung einer Kopie des Kaufbelegs und dieses Garantiescheins an uns.
- Befindet sich das Gerät zum Zeitpunkt des Garantiefalles im Ausland, muss es auf Kosten des Käufers uns zur Erbringung der Garantieleistungen zur Verfügung gestellt werden.

- Mängel müssen innerhalb von 14 Tagen nach Erkennbarkeit uns gegenüber schriftlich angezeigt werden. Besteht der Garantieanspruch zu Recht, entscheiden wir, auf welche Art der Schaden/Mangel behoben werden soll, ob durch Reparatur oder durch Austausch eines gleichwertigen Geräts.
- Garantieleistungen werden nicht für Mängel erbracht, die auf der Nichtbeachtung der Gebrauchsanweisung, unsachgemäßer Behandlung oder normaler Abnutzung des Geräts beruhen. Garantieansprüche sind ferner ausgeschlossen für leicht zerbrechliche Teile, wie zum Beispiel Glas oder Kunststoff. Schließlich sind Garantieansprüche ausgeschlossen, wenn nicht von uns autorisierte Stellen Arbeiten an dem Gerät vornehmen.
- Durch Garantieleistungen wird die Garantiezeit nicht verlängert. Es besteht auch kein Anspruch auf neue Garantieleistungen. Diese Garantieerklärung ist eine freiwillige Leistung von uns als Hersteller des Geräts. Die gesetzlichen Gewährleistungsrechte (Nacherfüllung, Rücktritt, Schadensersatz und Minderung) werden durch diese Garantie nicht berührt.

Stand 06 2012

Garantieabwicklung

24 Stunden am Tag, 7 Tage in der Woche

Sollte Ihr Gerät innerhalb der Garantiezeit einen Mangel aufweisen, steht Ihnen die schnellste und komfortabelste Möglichkeit der Reklamationsanmeldung über unser SLI - Internet-Serviceportal zur Verfügung.

www.sli24.de

Bitte melden Sie direkt den Servicevorgang auf unserem Online Serviceportal www.sli24.de an. Sie erhalten wenige Sekunden nach Abschluss der Anmeldung ein kostenloses Versandticket per E-Mail übermittelt. Zusätzlich erhalten Sie weitere Informationen zur Abwicklung Ihrer Reklamation.

Mit Ihren persönlichen Zugangsdaten, die direkt nach Ihrer Anmeldung per E-Mail an Sie übermittelt werden, können Sie den Status Ihres Vorgangs auf unserem Serviceportal www.sli24.de online verfolgen.

Sie brauchen das kostenlose Versandticket nur noch auf die Verpackung Ihres gut verpackten Gerätes zu kleben und das Paket bei der nächsten Annahmestelle der Deutschen Post/DHL abzugeben. Der Versand erfolgt für Sie kostenlos an unser Servicecenter bzw. Servicepartner.

So einfach kann Service sein!

- Anmelden**
- Einpacken**
- Ab zur Post damit**

Fertig, so einfach geht es!

Bitte vergessen Sie nicht, dem Gerät eine Kopie Ihres Kaufbeleges (Kassenbon, Rechnung, Lieferschein) als Garantienachweis beizulegen, da wir sonst keine kostenlosen Garantieleistungen erbringen können.

Unser Serviceportal www.sli24.de bietet Ihnen weitere Leistungen an:

- Downloadbereich für Bedienungsanleitungen
- Downloadbereich für Firmwareupdates
- FAQ's, die Ihnen Problemlösungen anbieten
- Kontaktformular
- Zugang zu unseren Zubehör- und Ersatzteile-Webshops

Auch nach der Garantie sind wir für Sie da! – Kostengünstige Reparaturen zum Festpreis!

Bitte nehmen Sie in keinem Fall eine unfreie Einsendung Ihres Gerätes vor. Unfreie Lieferungen werden von uns nicht angenommen. Es entstehen Ihnen damit erhebliche Kosten.

Stand 06 2012

Entsorgung

Batterieentsorgung



Als Verbraucher sind Sie gesetzlich verpflichtet, gebrauchte Batterien / Akkus zurückzugeben.

Entfernen Sie die Batterien aus der Fernbedienung, bevor Sie das Gerät entsorgen.

Sie können die Batterien bei einer Sammelstelle für Altbatterien bzw. Sondermüll abgeben. Informieren Sie sich bei Ihrer Gemeinde.

Bedeutung des Symbols „Mülltonne“



Schonen Sie unsere Umwelt, Elektrogeräte gehören nicht in den Hausmüll.

Nutzen Sie die für die Entsorgung von Elektrogeräten vorgesehenen Sammelstellen und geben dort Ihre Elektrogeräte ab, die Sie nicht mehr benutzen werden.

Sie helfen damit die potenziellen Auswirkungen, durch falsche Entsorgung, auf die Umwelt und die menschliche Gesundheit zu vermeiden.

Sie leisten damit Ihren Beitrag zur Wiederverwertung, zum Recycling und zu anderen Formen der Verwertung von Elektro- und Elektronik-Altgeräten.

Informationen, wo die Geräte zu entsorgen sind, erhalten Sie über Ihre Kommunen oder die Gemeindeverwaltungen.

Gebruiksaanwijzing

Dank u voor het kiezen van ons product. Wij hopen dat u het gebruik van het apparaat zult genieten.

Symbolen in deze gebruiksaanwijzing

Belangrijke aanwijzingen voor uw veiligheid zijn speciaal gekenmerkt. Neem deze aanwijzingen strikt in acht om ongevallen en schade aan het apparaat te vermijden:

WAARSCHUWING:

Waarschuwt voor gevaren voor uw gezondheid en toont mogelijk letsel risico's.

LET OP:

Wijst op mogelijke gevaren voor het apparaat of andere voorwerpen.

OPMERKING:

Kenmerkt tips en informatie voor u.

Inhoud

Overzicht van de bedieningselementen.....	3
Algemene opmerkingen.....	12
Speciale veiligheidsinstructies voor dit apparaat	12
Omgaan met batterijen	14
Omvang van de levering	14
Overzicht van de bedieningselementen.....	14
Het apparaat uitpakken	14
Montagehandleiding.....	14
Afstandsbediening	14
Batterijen in de afstandsbediening plaatsen.....	15
Ingebruikname	15
Elektrische aansluiting	15
Informatie over de App "Smart Life - Smart Living"	15
Informatie over het gebruik van de app	15
Systeemvereisten voor gebruik van de app	15
Ingebruikname via de app	15
De Wi-Fi-verbinding verbreken	15
De Wi-Fi-verbinding terugzetten	15
Bediening.....	16
Verklaring van toetsen en symbolen.....	16
Het apparaat aan- / uitschakelen.....	16

Snelheid	16
Oscillatie.....	16
Intensiteitsfuncties.....	16
Elektronische timer.....	16
Reiniging.....	16
Opslaan	17
Verhelpen van storingen.....	17
Technische gegevens.....	17
Opmerking van de richtlijn conformiteit	17
Verwijdering.....	18
Verwijdering van batterijen.....	18
Betekenis van het symbool "vuilnisemmer"	18

Algemene opmerkingen

Lees vóór de ingebruikname van dit apparaat de handleiding uiterst zorgvuldig door en bewaar deze goed, samen met het garantiebewijs, de kassabon en zo mogelijk de doos met de binnenvpakking. Geef ook de handleiding mee wanneer u de machine aan derden doorgeeft.

- Gebruik het apparaat uitsluitend privé en uitsluitend voor de voorgeschreven toepassing. Dit apparaat is niet geschikt voor commercieel gebruik.
- Gebruik het apparaat niet buiten. Bescherm het tegen hitte, directe zonnestralen, vocht (in geen geval in vloeistoffen dompelen) en scherpe randen. Gebruik het apparaat niet met vochtige handen. Bij vochtig of nat geworden apparaat onmiddellijk de stroomtoevoer onderbreken.
- Schakel het apparaat uit en onderbreek altijd de stroomtoevoer (trek aan de stekker, niet aan de kabel) wanneer u het apparaat niet gebruikt, hulpstukken aanbrengt, reinigt of wanneer storingen optreden.
- Het apparaat en de netkabel moeten regelmatig op zichtbare schade worden gecontroleerd. Wanneer u schade vaststelt, mag het apparaat niet meer worden gebruikt.
- Gebruik alleen originele reserveonderdelen.
- Laat om veiligheidsredenen geen verpakkingsdelen (plasticzak, doos, piepschuim, enz.) binnen het bereik van uw kinderen liggen.

WAARSCHUWING:

Laat kleine kinderen niet met de folie spelen.
Er bestaat gevaar voor verstikking!

Speciale veiligheidsinstructies voor dit apparaat

- Laat niet het toestel niet zonder urenlang toezicht continu werken. Verlaat uw huis niet terwijl het toestel in werking is.
- Steek nooit uw vingers of ongeacht welke voorwerpen door het beschermrooster.

- Voorzichtig bij lange haren: deze kunnen door de luchtstroom worden aangezogen!
- Het apparaat moet vóór het gebruik eerst volledig gemonteerd worden!
- Kies een geschikte ondergrond zodat het apparaat tijdens de werking niet kan kantelen!
- Gebruik de ventilator niet in ruimten waar met benzine, verf of andere licht ontvlambare vloeistoffen wordt gewerkt of waar deze worden bewaard.
- De ventilator mag alleen in de voorgeschreven stand (staande) worden gebruikt.
- Plaats het apparaat niet direct naast kachels of andere warmtebronnen.
- Repareer het apparaat niet zelf. Neem altijd contact op met een erkende monteur. Als de stroomkabel is beschadigd, moet deze door de fabrikant, zijn dealer of vergelijkbare, erkende personen vervangen worden om gevaar te vermijden.
- Dit apparaat kan alleen worden gebruikt door kinderen vanaf 8 jaar, personen met verminderde fysieke, zintuiglijke of mentale vermogens, of personen met onvoldoende kennis en ervaring als zij begeleid worden of zijn geïnstrueerd in het veilig gebruik van het apparaat en de gevaren begrijpen.
- Kinderen mogen niet met het apparaat spelen.
- Reinigen en gebruikersonderhoud mag niet door kinderen worden uitgevoerd zonder begeleiding.

 **LET OP:**

Dompel het apparaat niet in water om het schoon te maken. Volg de instructies zoals vermeld in het hoofdstuk “Reiniging”.

Omgaan met batterijen



Niet opladen!



Niet uit elkaar halen!



Plaats correct!



Houd uit de buurt van kinderen!



Gevaar voor explosie!

Stel de batterijen **niet** bloot aan intense hitte zoals zonlicht, vuur of soortgelijk.



Niet kortsluiten!

- Gebruik geen verschillende soorten batterijen door elkaar of nieuwe met oude batterijen.
- Batterijen kunnen gaan lekken en accuzuur verliezen. Als de afstandsbediening voor langere tijd niet wordt gebruikt, verwijder dan de batterijen.
- In het geval van lekkende batterijen, zorg ervoor geen vloeistof in uw ogen of op de slijmvliezen te wrijven. In geval van contact, was uw handen en spoel uw ogen met helder water. Zoek medische hulp als irritatie aanhoudt.
- Batterijen horen niet in het huisafval. Geef verbruikte batterijen af bij het gemeentelijke milieupark of bij de handelaar.

Omvang van de levering

- 1× Afstandsbediening
- 1× Tower
- 1× Bodemplaat
- 1× Borgmoer voor de basisplaat (voorgemonteerd)

Overzicht van de bedieningselementen

- 1 Indicatielampje (Slapen)
- 2 Indicatielampje (Oscillatie ingeschakeld)
- 3 Indicatielampje (Wi-Fi)
- 4 Segment beeldscherm
- 5 Indicatielampje **H** (Uren)
- 6 SWING toets (Oscillatie)
- 7 MODE toets (Intensiteitsfuncties)
- 8 ON/OFF toets (Het apparaat aan-/uitschakelen)

- 9 TIMER toets (Elektronische timer)
- 10 SPEED toets (Snelheid)
- 11 Indicatielampje (Natuur)
- 12 Afstandsbediening
- 13 Bodemplaat
- 14 Borgmoer
- 15 Tower
- 16 Opbergvak voor de afstandsbediening

Het apparaat uitpakken

1. Verwijder het apparaat uit de verpakking.
2. Verwijder alle verpakkingsmaterialen zoals folies, vulmaterialen, kabelbinders en karton.
3. Controleer of de inhoud van de levering compleet is.
4. Indien de inhoud van het pakket onvolledig is of er beschadigingen worden gevonden, neem het apparaat dan niet in gebruik. Breng het onmiddellijk terug naar de leverancier.

i OPMERKING:

Er is mogelijk wat stof of productieresten op het apparaat te vinden. We raden u aan om het apparaat te reinigen, zoals beschreven onder "Reiniging".

Montagehandleiding

1. Plaats de behuizing met de open zijde naar boven.

i OPMERKING:

Het is raadzaam, een deken onder de behuizing te leggen, zodat de behuizing niet wordt beschadigd.

2. Leg de aansluitkabel door het gat van de bodemplaat, zodat de netstekker zich aan de onderzijde van de bodemplaat bevindt.
3. Verwijder de borgmoer van de onderkant van de behuizing.
4. Plaats de bodemplaat op de behuizing. De bodemplaat kan op slechts op een manier gemonteerd worden. Houd rekening met de uitsparingen en borgpenen.
5. Steek de kabel in de daarvoor bestemde uitsparing aan de bodemplaat.
6. Schroef de grondplaat stevig vast met de borgmoer.
7. Draai de ventilator nu om en plaats hem op een geschikte, vaste ondergrond.

Afstandsbediening

- Verwijder de afstandsbediening uit het vakje aan de achterzijde van het apparaat.
- Het bereik van de afstandsbediening is beperkt. Let bij de bediening op een vrij signaalveld tussen de afstandsbediening en de sensor aan het apparaat.

Batterijen in de afstandsbediening plaatsen

(Batterijen niet bij de levering inbegrepen)

Wanneer tijdens het gebruik de reikwijdte van de afstandsbediening vermindert, gaat u als volgt te werk:

1. Open het deksel van het batterijvakje aan de achterzijde van de afstandsbediening.
2. Plaats 2 MICRO batterijen van het type R03 "AAA" 1,5 V. Let goed op de juiste polariteit. Details kunt u vinden in het batterijencompartiment.
3. Sluit het batterijvakje.

Ingebruikname

Elektrische aansluiting

1. Controleer, voordat u de stekker in de contactdoos steekt, of de netspanning die u gebruikt, overeenkomt met die van het apparaat. Daartoe verwijzen wij naar het typeplaatje.
2. Sluit het apparaat aan op een correct geïnstalleerde geaarde contactdoos. U zult een signaal horen en alle symbolen in het display zullen branden. Het indicatielampje  zal snel knipperen.

Informatie over de App "Smart Life - Smart Living"

De  Smart Life - Smart Living app is beschikbaar voor android en iOS. Scan de overeenkomstige QR-code om direct over te gaan tot het downloaden.

OPMERKING:

Afhankelijk van de aanbieder, kunnen er kosten aan het downloaden van de app verbonden zijn.



Google Play



App Store

Informatie over het gebruik van de app

Dit apparaat stelt u in staat om het apparaat via uw thuisnetwerk te bedienen. Een voorwaarde is een permanente Wi-Fi-verbinding met uw router en de gratis app "Smart Life - Smart Living".

U krijgt eenvoudig toegang tot alle functies via de app. Gezien de app continu wordt verbeterd, is het niet mogelijk om een meer gedetailleerde beschrijving te geven.

We raden aan om de stekker van het apparaat uit het stopcontact te halen wanneer u niet thuis bent om onopzettelijk inschakelen te voorkomen terwijl u onderweg bent!



Systeemvereisten voor gebruik van de app

- iOS 10.0 of hoger
- Android 4.4 of hoger

Ingebruikname via de app

1. Installeer de app "Smart Life - Smart Living". Maak een gebruikersaccount aan.
2. Activeer de Wi-Fi-functie in de instellingen van uw apparaat.
3. Plaats het apparaat binnen 5 meter van uw router.
4. Het indicatielampje  zal snel knipperen.

OPMERKING:

Als het indicatielampje  niet knippert, houd de  **SPEED** toets gedurende 2 seconden naar beneden gedrukt. Dit kan alleen met de toets op het apparaat worden gedaan, niet met de afstandsbediening.

5. Start de app en selecteer "+".
6. Selecteer het menu "Ventilator" en volg de instructies op het display.
7. Zodra het apparaat succesvol is aangesloten, zal het indicatielampje  gaan branden en blijft continu branden. Nu kunt u het apparaat met behulp van de app bedienen.

OPMERKING:

Het apparaat kan alleen met 2,4 GHz routers werken. 5 GHz routers worden niet ondersteund.

De Wi-Fi-verbinding verbreken

Als u de bestaande Wi-Fi-verbinding wilt verbreken (controlelampje  brandt), doe het volgende:

Druk en houd de  **SPEED** toets ongeveer 2 seconden ingedrukt. Het indicatielampje  gaat uit.

OPMERKING:

Als u de Wi-Fi-verbinding opnieuw tot stand wilt brengen, voer de procedure uit zoals beschreven in de sectie "Ingebruikname via de app".

De Wi-Fi-verbinding terugzetten

Als u de bestaande Wi-Fi-verbinding wilt terugzetten (controlelampje  brandt), doe het volgende:

1. Druk en houd de  **ON/OFF** toets ongeveer 2 seconden ingedrukt. Het indicatielampje  zal snel knipperen.
2. De Wi-Fi-verbinding wordt verbroken en het apparaat wordt tegelijkertijd uit de app verwijderd.





OPMERKING:

Als u de Wi-Fi-verbinding opnieuw tot stand wilt brengen, voer de procedure uit zoals beschreven in de sectie "Ingebruikname via de app".

Bediening

Verklaring van toetsen en symbolen

De toetsen op het apparaat zijn aanraaktoetsen. Raak de toetsen licht aan met een vinger om de functie uit te voeren. Wanneer een toets wordt ingedrukt, wordt dit bevestigd door een pieptoon.

Bedieningspaneel	Afstandsbediening	Functie
 ON/OFF	ON OFF	Het apparaat aan-/uitschakelen
 SPEED	SPEED	Snelheid
 SWING	OSC	Oscillatie
 MODE	MODE	Intensiteitsfuncties
 TIMER	TIMER	Elektronische timer

Het apparaat aan-/uitschakelen



Druk op de  **ON/OFF** toets om het apparaat aan of uit te schakelen. Het apparaat begint te draaien op snelheidsniveau 3.

Snelheid

Druk op de  **SPEED** toets om een van de zes snelheidsniveaus te selecteren:

- 1 Laagste snelheid
- 6 Hoogste snelheid

Oscillatie

Druk op de  **SWING** toets om het zwenken aan te zetten. Het indicatielampje gaat branden in het display . Het apparaat zwenkt automatisch binnen een bereik van ongeveer 75 graden.

Intensiteitsfuncties

Het apparaat beschikt over de twee speciale functies: **Nature**  (Natuur) en **Sleep**  (Slapen). Het toerental van de ventilator wordt in beide functies verschillend gevarieerd.

Druk op de  **MODE** toets om deze functies in te schakelen.

- **Druk 1 x = Nature** 

Deze modus simuleert natuurlijke windbeweging. Druk op de  **SPEED** toets om het snelheidsniveau wijzigen.
- **Druk 2 x = Sleep** 

Ontspan in deze modus met rijke windvariaties. Druk op de  **SPEED** toets om het snelheidsniveau wijzigen.
- **Druk 3 x = Normale Modus**

Kies het snelheidsniveau door op de  **SPEED** toets te drukken.

Elektronische timer

U kunt een tijdgestuurd in- en uitschakelen van het apparaat instellen.

Tijdvertragingsschakelaar aan

OPMERKING:

Dit kan alleen als het apparaat is uitgeschakeld.

- Gebruik de  **TIMER** toets om een tijd tussen 1 en 9 uur te kiezen.
- Als de timer afloopt dat schakelt het apparaat zich automatisch aan.

Tijdvertraging uitschakelen

OPMERKING:

Dit kan alleen als het apparaat is aangeschakeld.

- Gebruik de  **TIMER** toets om een tijd tussen 1 en 9 uur te kiezen.
- Bij verlopen van de tijd klok, zal de installatie automatisch uitschakelen.

Reiniging

WAARSCHUWING:

- Trek voor de reiniging van het apparaat altijd de stekker uit de contactdoos.
- Dompel het apparaat voor de reiniging niet onder water. Dit zou tot een elektrische schok of brand kunnen leiden.



△ LET OP:

- Gebruik geen draadborstel of andere schurende voorwerpen.
- Gebruik geen scherpe of schurende reinigingsmiddelen.
- Reinig het apparaat aan de buitenzijde met een droge doek zonder reinigingsmiddelen.
- Bij hardnekkig vuil maakt u een doek enigszins vochtig met water en veegt het apparaat na de reiniging goed droog.

Opslaan

- Reinig het apparaat zoals beschreven en laat het drogen.
- Wij raden aan het apparaat in de originele verpakking op te bergen wanneer u het voor langere tijd niet gebruikt.
- Berg het apparaat altijd op buiten bereik van kinderen en op een droge, goed geventileerde plek.

Verhelpen van storingen

Probleem	Mogelijke oorzaak	Maatregel
Het apparaat werkt niet.	Het apparaat ontvangt geen voeding.	Controleer het stopcontact met een ander apparaat. Steek de stekker correct in het stopcontact. Controleer de hoofdcircuitbreker.
	Het apparaat is defect.	Neem contact op met ons servicecentrum of een specialist.
WiFi functioneert niet.	Het indicatielampje  knippert of brandt niet. De wifi-functie is uitgeschakeld.	Ga door zoals beschreven onder "Informatie over de App "Smart Life - Smart Living"" ⇔ "Ingebruikname via de app".
	Het indicatielampje  zal snel knipperen. Het apparaat is niet verbonden met de smartphone.	Ga door zoals beschreven onder "Informatie over de App "Smart Life - Smart Living"" ⇔ "Ingebruikname via de app".
	De afstand tot de router is te groot.	Plaats het apparaat dicht bij de router.
Het apparaat reageert niet op de afstandsbediening.	Er kan mogelijk geen verbinding tot stand worden gebracht met het netwerk.	Het apparaat kan alleen met 2,4 GHz routers werken. 5 GHz routers worden niet ondersteund.
	De afstand tot het apparaat is te ver.	Verplaats het dichter bij het apparaat.
	U houdt de afstandsbediening niet in de richting van de sensor.	Houd de afstandsbediening zodat deze naar de sensor wijst. Let erop dat er geen obstakels tussen de afstandsbediening en de sensor staan.
	De batterijen van de afstandsbediening zijn leeg.	Vervang de batterijen.
	De afstandsbediening is defect.	Neem contact op met ons servicecentrum of een specialist.

Technische gegevens

Model:.....PC-TVL 3090
 Spanningstoever:.....220 - 240 V~, 50 - 60 Hz
 Stroomverbruik:.....45 W
 Beschermingsklasse:..... II
 Elektriciteitsverbruik in
 netwerkgebonden slaapstand:.....0,7 W
 Nettogewicht: ong. 5,2 kg

WLAN

Ondersteund netwerk: 802.11 b/g/n
 Maximaal radiofrequent vermogen uitgezonden:100 mW
 Frequentiebereik: 2,4 GHz
 Kanalen: 1 - 13
 Ondersteunde Wi-Fi-sleutels: WPA/WPA2

Het recht om technische en ontwerp aanpassingen te maken in de loop van voortdurende productontwikkeling blijft voorbehouden.

Opmerking van de richtlijn conformiteit

Hierbij verklaar ik, Clatronic International GmbH, dat het type radioapparatuur PC-TVL 3090 conform is met Richtlijn 2014/53/EU.

Het apparaat is bovendien in overeenkomst met de vereisten van de RoHS-richtlijn 2011/65/EU & (EU) 2015/863.

De volledige tekst van de EU-conformiteitsverklaring kan worden geraadpleegd op het volgende internetadres: www.sli24.de

Geef op de download-pagina de modelnaam PC-TVL 3090 in.

Getest voor gebruik in Nederland.

Verwijdering

Verwijdering van batterijen



Als consument bent u wettelijk verplicht om oude batterijen / accu's terug te brengen.

Verwijder de batterijen uit de afstandsbediening vóór het wegwerpen van het apparaat.

Breng de batterijen naar een inzamelpunt voor de inzameling van oude batterijen of gevaarlijk afval. Neem contact op met de plaatselijke overheid voor informatie.

Betekenis van het symbool “vuilnisemmer”



Bescherm ons milieu, elektrische apparaten horen niet in het huisafval.

Maak voor het afvoeren van elektrische apparaten gebruik van de voorgeschreven verzamelpunten en geef daar de elektrische apparaten af die u niet meer gebruikt.

Daardoor helpt u de potentiële effecten te voorkomen die een verkeerde afvoer op het milieu en de menselijke gezondheid kunnen hebben.

Op deze wijze levert u uw bijdrage aan het hergebruik, de recycling en andere verwerkingsvormen voor oude elektronische en elektrische apparaten.

Voor informatie over verzamelpunten voor uw apparaten kunt u contact opnemen met uw gemeente of gemeenteadministratie.

Mode d'emploi

Merci d'avoir choisi notre produit. Nous espérons que vous saurez profiter votre appareil.

Symboles de ce mode d'emploi

Les informations importantes pour votre sécurité sont particulièrement indiquées. Veillez à bien respecter ces indications afin d'éviter tout risque d'accident ou d'endommagement de l'appareil :



AVERTISSEMENT :

Prévient des risques pour votre santé et des risques éventuels de blessure.



ATTENTION :

Indique les risques pour l'appareil ou tout autre appareil.



NOTE :

Attire votre attention sur des conseils et informations.

Sommaire

Liste des différents éléments de commande	3
Notes générales	19
Conseils de sécurité spécifiques à cet appareil	19
Manipulation des piles	21
Contenu de la livraison	21
Liste des différents éléments de commande	21
Déballage de l'appareil	21
Notice de montage	21
Télécommande	22
Placer les piles dans la télécommande	22
Avant la première utilisation	22
Branchement électrique	22
Information concernant l'application	
« Smart Life - Smart Living »	22
Informations sur l'utilisation de l'application	22
Exigences du système pour l'utilisation de l'application	22
Mise en service via l'application	22
Oublier la connexion Wi-Fi	22
Réinitialiser la connexion Wi-Fi	22
Utilisation	23
Description des boutons et des symboles	23
Allumer / éteindre l'appareil	23
Vitesse	23

Oscillation	23
Fonctions de changement de soufflerie	23
Minuterie électronique	23
Nettoyage	23
Stockage	24
En cas de dysfonctionnements	24
Données techniques	24
Note sur la déclaration de conformité	25
Élimination	25
Élimination des piles	25
Signification du symbole « Poubelle »	25

Notes générales

Lisez attentivement ce mode d'emploi avant de mettre l'appareil en marche pour la première fois. Conservez le mode d'emploi ainsi que le bon de garantie, votre ticket de caisse et si possible, le carton avec l'emballage se trouvant à l'intérieur. Si vous remettez l'appareil à des tiers, veuillez-le remettre avec son mode d'emploi.

- N'utilisez cet appareil que pour un usage privé et pour les tâches auxquelles il est destiné. Cet appareil n'est pas prévu pour une utilisation professionnelle.
- Ne l'utilisez pas en plein air. Protégez-le de la chaleur, des rayons directs du soleil, de l'humidité (ne le plongez en aucun cas dans l'eau) et des objets tranchants. N'utilisez pas cet appareil avec des mains humides. S'il arrive que de l'humidité ou de l'eau atteignent l'appareil, débranchez aussitôt le câble d'alimentation.
- Arrêtez l'appareil et débranchez toujours le câble d'alimentation de la prise de courant (en tirant sur la fiche et non pas sur le câble) si vous n'utilisez pas l'appareil, si vous installez les accessoires, pour le nettoyage ou en cas de panne.
- Il y a lieu d'inspecter l'appareil et le bloc d'alimentation régulièrement en vue d'éventuels signes d'endommagements. Lorsqu'un endommagement est détecté, l'appareil ne doit plus être utilisé.
- N'utilisez que les accessoires d'origine.
- Par mesure de sécurité vis-à-vis des enfants, ne laissez pas les emballages (sac en plastique, carton, polystyrène) à leur portée.



AVERTISSEMENT :

Ne pas laisser les jeunes enfants jouer avec le film plastique. **Il y a risque d'étouffement !**

Conseils de sécurité spécifiques à cet appareil

- Ne laissez pas l'appareil sans surveillance pendant des heures. Ne quittez pas votre maison pendant que l'appareil fonctionne.

- N'introduisez jamais vos doigts ni aucun objet à travers la grille de protection !
- Attention avec les cheveux longs : ceux-ci peuvent être aspirés par le flux d'air !
- L'appareil doit être complètement monté avant la première utilisation !
- Choisissez une surface appropriée de façon à ce que l'appareil ne puisse pas tomber !
- N'utilisez jamais le ventilateur en présence d'essence, de peinture ou de tout autre liquide inflammable.
- Le ventilateur ne doit être utilisé que dans la position (debout) prévue à cet effet.
- Ne pas poser l'appareil à proximité directe de fours ou d'autres sources de chaleur.
- Ne réparez pas vous-même l'appareil. Contactez toujours un technicien agréé. Si le cordon d'alimentation est endommagé, il doit être remplacé par le fabricant, son agent de service ou des personnes ayant qualité semblable afin d'éviter un risque.
- Cet appareil peut être utilisé par les enfants d'âge supérieur à 8 ans et par les personnes aux capacités sensorielles, physiques ou mentales réduites, ainsi que par les personnes sans expérience ou connaissances, tant qu'elles sont supervisées et instruites à l'utilisation de l'appareil en sécurité et tant qu'elles en comprennent les risques.
- Les enfants ne doivent pas jouer avec l'appareil.
- Le nettoyage et l'entretien utilisateur ne doivent pas être effectués par les enfants sans supervision.

ATTENTION :

Ne plongez pas l'appareil dans l'eau pour le nettoyer. Veuillez suivre les consignes comme stipulées au chapitre « Nettoyage ».

Manipulation des piles



Ne pas recharger !



Ne pas démonter !



Insérez correctement !



Éloignez-les des enfants !



Danger d'explosion !

N'exposez **pas** les piles à la chaleur, comme la lumière du soleil, le feu ou similaire.



Ne pas court-circuiter !







- Ne mélangez pas des piles de types différents ou des nouvelles piles avec des piles usagées.
- De l'acide peut fuir des piles. Si vous n'utilisez pas la télécommande pendant une longue durée, sortez les piles.
- Si la pile fuit, veillez à ne pas appliquer le liquide sur les yeux ou les muqueuses. En cas de contact, lavez les mains et rincez les yeux avec de l'eau claire. Consultez un médecin, si l'irritation persiste.
- Ne jetez pas vos piles dans les ordures ménagères. Nous vous prions de les ramener à un centre de recyclage approprié ou chez le fabricant.

Contenu de la livraison

- 1× Télécommande
- 1× Tour
- 1× Plaque de fond
- 1× Écrou de fixation pour le socle (pré-assemblé)

Liste des différents éléments de commande

- 1 Voyant indicateur  (Sommeil)
- 2 Voyant indicateur  (Oscillation en marche)
- 3 Voyant indicateur  (Wi-Fi)
- 4 Affichage du segment
- 5 Voyant indicateur **H** (Heures)

- 6 Bouton  SWING (Oscillation)
- 7 Bouton  MODE (Fonctions de changement de soufflerie)
- 8 Bouton  ON / OFF (Allumer / éteindre l'appareil)
- 9 Bouton  TIMER (Minuterie électronique)
- 10 Bouton  SPEED (Vitesse)
- 11 Voyant indicateur  (Nature)
- 12 Télécommande
- 13 Plaque de fond
- 14 Écrou de fixation
- 15 Tour
- 16 Compartiment de rangement pour la télécommande

Déballage de l'appareil

1. Retirez l'appareil de son emballage.
2. Retirez la totalité du matériau d'emballage, tel que les films, le rembourrage, les supports de câble et le carton.
3. Vérifiez l'intégralité du contenu de livraison.
4. Si des éléments sont manquants ou endommagés, n'utilisez pas l'appareil. Renvoyez-le immédiatement au vendeur.

NOTE :

Il se peut de la poussière ou des résidus de fabrication demeurent dans l'appareil. Nous vous conseillons de nettoyer l'appareil comme décrit sous « Nettoyage ».

Notice de montage

1. Placez le boîtier, la face ouverte orientée vers le haut.

NOTE :

Mieux vaut placer une couverture en dessous afin d'éviter tout endommagement du boîtier.

2. Faites passer le câble de branchement à travers le trou de la plaque de fond, de sorte que la fiche du secteur se trouve sur la face inférieure de la plaque de fond.
3. Retirez l'écrou de fixation depuis le bas du boîtier.
4. Placez la plaque de fond sur le boîtier. La plaque de fond être monté que dans une seule position. Faites attention aux renforcements et aux goupilles de verrouillage.
5. Enfilez le câble dans l'évidement prévu à cet effet sur la plaque de fond.
6. Vissez bien le socle à l'aide de l'écrou de verrouillage.
7. Tournez alors le ventilateur et posez-le sur un fond stable approprié.

Télécommande

- Enlevez la télécommande du compartiment sur la face arrière de l'appareil.
- La portée de la télécommande est limitée. En manipulant la télécommande, veillez à ce que n'y ait aucun obstacle entre la télécommande et le capteur sur l'appareil.

Placer les piles dans la télécommande

(Piles non fournies)

Si le champ d'action de la télécommande diminue au cours des utilisations, procédez de la façon suivante :

1. Ouvrez le couvercle du compartiment à piles sur la face arrière de la télécommande.
2. Placez-y 2 MICRO piles du type R03 « AAA » 1,5V. Veillez à la bonne polarité. Vous pouvez trouver des informations dans le compartiment à piles.
3. Fermez le compartiment à piles.

Avant la première utilisation

Branchement électrique

1. Assurez-vous, avant de brancher le câble d'alimentation dans une prise de courant, que la tension électrique que vous allez utiliser convient à celle de l'appareil. Les données techniques de l'appareil se trouvent sur la plaque signalétique.
2. Branchez l'appareil dans une prise de courant en bon état de fonctionnement. Un signal retentira et tous les symboles à l'écran s'allumeront un instant. Le voyant lumineux  clignotera rapidement.

Information concernant l'application « Smart Life - Smart Living »

L'application  Smart Life - Smart Living est disponible sur android et iOS. Analysez le code QR correspondant pour vous rendre immédiatement sur la page de téléchargement.

NOTE :

En fonction du fournisseur, le téléchargement de l'application peut donner lieu à des frais.



Google Play



App Store

Informations sur l'utilisation de l'application

Cette application vous permet d'utiliser l'appareil via votre réseau domestique. La condition préalable est une connexion Wi-Fi permanente à votre routeur, et l'application gratuite « Smart Life - Smart Living ».

Vous pouvez contrôler aisément toutes les fonctions de l'appareil via l'application. L'application est constamment améliorée, c'est pourquoi nous ne pouvons pas en faire une description plus détaillée ici.

Nous vous recommandons de débrancher l'appareil de l'alimentation si vous n'êtes pas à votre domicile pour empêcher toute mise en service involontaire lorsque vous voyagez !



Exigences du système pour l'utilisation de l'application

- iOS 10.0 ou ultérieur
- Android 4.4 ou ultérieur

Mise en service via l'application

1. Installez l'application « Smart Life - Smart Living ». Créez un compte utilisateur.
2. Activez la fonction Wi-Fi dans les paramètres de votre appareil.
3. Placez l'appareil à moins de 5 mètres de votre routeur.
4. Le voyant lumineux  clignotera rapidement.

NOTE :

Si le voyant lumineux  ne clignote pas, maintenez le bouton  **SPEED** enfoncé pendant environ 2 secondes. Cela ne peut être effectué qu'avec le bouton situé sur l'appareil, pas celui de la télécommande.



5. Lancez l'application et sélectionnez « + ».
6. Sélectionnez le menu « Ventilateur » et suivez les instructions affichées.
7. Une fois que l'appareil est bien connecté, le voyant lumineux  s'allume et reste allumé. Vous pouvez maintenant utiliser l'appareil avec l'application.

NOTE :

L'appareil peut seulement être utilisé avec un réseau de 2,4 GHz. Les routeurs de 5 GHz ne sont pas pris en charge.

Oublier la connexion Wi-Fi

Si vous souhaitez supprimer la connexion Wi-Fi actuelle (le voyant de contrôle  est illuminé), suivez les étapes suivantes :



Appuyez et maintenez le bouton  **SPEED** appuyé pendant 2 secondes. Le voyant lumineux  s'éteint.

NOTE :

Si vous souhaitez établir la connexion Wi-Fi de nouveau, suivez les étapes décrites dans la section « Mise en service via l'application ».

Réinitialiser la connexion Wi-Fi

Si vous souhaitez réinitialiser la connexion Wi-Fi existante (le voyant de contrôle  est illuminé), procédez comme suit :

1. Appuyez et maintenez le bouton  **ON/OFF** enfoncé pendant environ 2 secondes. Le voyant lumineux  clignotera rapidement.
2. La connexion Wi-Fi sera supprimée et l'appareil sera également dissocié de l'application.











NOTE :

Si vous souhaitez établir la connexion Wi-Fi de nouveau, suivez les étapes décrites dans la section « Mise en service via l'application ».

Utilisation

Description des boutons et des symboles

Les boutons de l'appareil sont de boutons tactiles. Effleurez les boutons du doigt pour exécuter la fonction. Chaque fois qu'un bouton est pressé, il sera confirmé par un bip sonore.

Panneau de commande	Télécommande	Fonction
 ON/OFF	 ON/OFF	Allumer / éteindre l'appareil
 SPEED	 SPEED	Vitesse
 SWING	 OSC	Oscillation
 MODE	 MODE	Fonctions de changement de soufflerie
 TIMER	 TIMER	Minuterie électronique

Allumer / éteindre l'appareil

Appuyez sur le bouton  **ON/OFF** pour mettre en marche ou pour arrêter l'appareil. L'appareil commencera à fonctionner au niveau de vitesse 3.

Vitesse

Appuyez sur le bouton  **SPEED** afin de sélectionner l'un des six niveaux de vitesse :



- 1 Vitesse la plus basse
- 6 Vitesse la plus élevée

Oscillation





Appuyez sur le bouton  **SWING** pour activer l'oscillation. Le voyant lumineux  s'allume à l'écran. L'appareil pivote automatiquement dans un rayon de 75 degrés.

Fonctions de changement de soufflerie

L'appareil dispose des deux fonctions spéciales :

Nature  (Nature) et **Sleep**  (Sommeil). Le nombre de tours du ventilateur est varié de manière distincte dans ces deux fonctions.

Appuyez sur le bouton  **MODE** pour mettre ces fonctions en marche.

- **Appuyez 1 x = Nature** 
 - Ce mode ressemble au mouvement naturel du vent. Appuyez sur le bouton  **SPEED** pour modifier la vitesse.
- **Appuyez 2 x = Sleep** 
 - Détendez-vous avec ce mode de variances riches de ventilation. Appuyez sur le bouton  **SPEED** pour modifier la vitesse.
- **Appuyez 3 x = Normaler Modus**
 - Choisissez la vitesse désirée en appuyant sur le bouton  **SPEED**.

Minuterie électronique

Vous pouvez régler la mise en marche et l'arrêt de l'appareil par minuterie.

Activation de la temporisation

NOTE :

Ceci n'est possible que lorsque l'appareil est éteint.

- Utilisez le bouton  **TIMER** pour sélectionner puis un paramètre de durée entre 1 et 9 heures.
- À l'expiration de la minuterie, l'appareil s'allume automatiquement.

Arrêt différé

NOTE :

Ceci n'est possible que lorsque l'appareil est allumé.

- Utilisez le bouton  **TIMER** pour sélectionner puis un paramètre de durée entre 1 et 9 heures.
- À l'expiration de la minuterie, l'appareil s'éteint automatiquement.

Nettoyage



AVERTISSEMENT :

- Avant tout nettoyage, toujours débrancher la fiche du secteur.



AVERTISSEMENT :

- En aucun cas plonger l'appareil dans de l'eau pour le nettoyer. Vous risqueriez de provoquer une électrocution ou un incendie.



ATTENTION :

- Ne pas utiliser de brosse en fil de fer ou autres objets abrasifs.
- Ne pas utiliser de détergents agressifs ou abrasifs.
- Nettoyez l'appareil de l'extérieur à l'aide d'un chiffon sec, sans adjuvant.
- En cas de salissures tenaces, humidifiez légèrement le torchon avec de l'eau puis essuyez l'appareil avec un torchon sec.

Stockage

- Conservez l'appareil comme il est décrit et laissez-le sécher.
- Nous vous recommandons de conserver l'appareil dans son emballage d'origine si vous ne l'utilisez pas pendant longtemps.
- Conservez toujours l'appareil hors de portée des enfants dans un endroit sec et bien aéré.

En cas de dysfonctionnements

Problème	Cause possible	Solution
L'appareil ne fonctionne pas.	L'appareil ne reçoit pas d'alimentation électrique.	Vérifiez la prise avec un autre appareil. Branchez correctement la fiche secteur. Vérifiez le disjoncteur principal.
	L'appareil est défectueux.	Contactez notre centre de service ou un spécialiste.
Le Wi-Fi ne fonctionne pas.	Le voyant lumineux  ne clignote pas ou ne s'allume pas. La fonction Wi-Fi est éteinte.	Procédez comme décrit sous « Information concernant l'application « Smart Life - Smart Living » » ⇔ « Mise en service via l'application ».
	Le voyant lumineux  clignotera rapidement. L'appareil n'est pas connecté au smartphone.	Procédez comme décrit sous « Information concernant l'application « Smart Life - Smart Living » » ⇔ « Mise en service via l'application ».
	Le routeur est trop éloigné.	Rapprochez l'appareil du routeur.
L'appareil ne réagit pas à la télécommande.	Aucune connexion au réseau ne peut être établie.	L'appareil peut seulement être utilisé avec un réseau de 2,4 GHz. Les routeurs de 5 GHz ne sont pas pris en charge.
	L'appareil est trop éloigné.	Rapprochez-vous de l'appareil.
	Vous ne dirigez pas la télécommande vers le capteur.	Dirigez la télécommande vers le capteur. Assurez-vous qu'aucun obstacle ne se situe entre la télécommande et le capteur.
	Les piles de la télécommande sont déchargées.	Remplacez les piles.
	La télécommande est défectueuse.	Contactez notre centre de service ou un spécialiste.

Données techniques

Modèle :PC-TVL 3090
 Alimentation : 220 - 240 V~, 50 - 60 Hz
 Consommation : 45 W
 Classe de protection : II
 Consommation d'électricité en veille
 avec maintien de la connexion au réseau : 0,7 W
 Poids net : env. 5,2 kg

WLAN

Réseau supporté : 802.11 b/g/n
 Puissance de radiofréquence
 maximale transmise : 100 mW
 Portée de fréquence : 2,4 GHz
 Canaux : 1 - 13
 Clés Wi-Fi supportées : WPA/WPA2
 Nous nous réservons le droit d'apporter des modifications techniques ainsi que des modifications de conception dans le cadre du développement continu de nos produits.

Note sur la déclaration de conformité

Le soussigné, Clatronic International GmbH, déclare que l'équipement radioélectrique du type PC-TVL 3090 est conforme à la directive 2014/53/UE.

De plus, l'appareil est conforme aux exigences de la directive RoHS 2011/65/CE & (EU) 2015/863.

Le texte complet de la déclaration UE de conformité est disponible à l'adresse internet suivante : www.sli24.de

Dans la zone de téléchargements, veuillez saisir le nom du modèle PC-TVL 3090.

Fonctionnement testé en France.

Élimination

Élimination des piles



En tant que consommateur, vous êtes tenu de rapporter les piles / accumulateurs usagés.

Retirez les piles de la télécommande avant de jeter l'appareil.

Rapportez les piles à un point de collecte qui rassemble les piles usagées ou les déchets dangereux. Contactez votre autorité locale pour plus d'informations.

Signification du symbole « Poubelle »



Protégez votre environnement, ne jetez pas vos appareils électriques avec les ordures ménagères.

Utilisez, pour l'élimination de vos appareils électriques, les bornes de collecte prévues à cet effet où vous pouvez vous débarrasser des appareils que vous n'utilisez plus.

Vous contribuez ainsi à éviter les impacts potentiels dans l'environnement et sur la santé de chacun, causés par une mauvaise élimination de ces déchets.

Vous contribuez aussi au recyclage sous toutes ses formes des appareils électriques et électroniques usagés.

Vous trouverez toutes les informations sur les bornes d'élimination des appareils auprès de votre commune ou de l'administration de votre communauté.

Manual de instrucciones

Le agradecemos la confianza depositada en este producto y esperamos que disfrute de su uso.

Símbolos en este manual de instrucciones

Advertencias importantes para su seguridad están señaladas en especial. Siga estas advertencias incondicionalmente, para evitar accidentes y daños en el aparato:



AVISO:

Advierte ante los peligros para su salud y demuestra posibles riesgos de herida.



ATENCIÓN:

Indica los posibles riesgos para el aparato u otros objetos.



NOTA:

Pone en relieve consejos e informaciones para usted.

Índice

Indicación de los elementos de manejo	3
Notas generales	26
Consejos de seguridad especiales para este aparato	26
Manipulación de las pilas	27
Contenido en la entrega	28
Indicación de los elementos de manejo	28
Desembalado del aparato	28
Instrucciones para el montaje	28
Mando a distancia	28
Colocar baterías en el mando a distancia	28
Puesta en marcha	28
Conexión eléctrica	28
Información sobre la aplicación	
“Smart Life - Smart Living”	29
Información de uso de la app	29
Requisitos del sistema para el uso de la aplicación	29
Puesta en funcionamiento mediante la app	29
Desconectar la Wi-Fi	29
Restablecer conexión Wi-Fi	29
Funcionamiento	29
Explicación de botones y símbolos	29
Encender/apagar el aparato	29
Velocidad	30

Oscilación	30
Funciones de cambio de viento	30
Timer electrónico	30
Limpieza	30
Almacenamiento	30
Reparación de fallos	31
Datos técnicos	31
Notificación de cumplimiento de directiva	31
Eliminación	31
Eliminación de la batería	31
Significado del símbolo “Cubo de basura”	31

Notas generales

Antes de la puesta en servicio de este aparato lea detenidamente el manual de instrucciones y guarde éste bien incluido la garantía, el recibo de pago y si es posible también el cartón de embalaje con el embalaje interior. En caso de dejar el aparato a terceros, también entregue el manual de instrucciones.

- Solamente utilice el aparato para el uso privado y para el fin previsto. Este aparato no está destinado para el uso profesional.
- No lo utilice al aire libre. No lo exponga al calor, a la entrada directa de rayos de sol, a la humedad (en ningún caso sumerja el aparato en agua) y a los cantos agudos. No utilice el aparato con las manos húmedas. En caso de que el aparato esté húmedo o mojado retire de momento la clavija de la caja de enchufe.
- Desconecte el aparato y siempre retire la clavija de la caja de enchufe (por favor tire de la clavija y no del cable), cuando no quiera utilizar el aparato, montar piezas o en caso de limpieza o defectos.
- El aparato y el cable de alimentación de red se deben controlar regularmente para garantizar que no estén dañados. En caso de que se comprobara un daño, no se podrá seguir utilizando el aparato.
- Solamente utilice accesorios originales.
- Para la seguridad de sus niños no deje material de embalaje (bolsas de plástico, cartón, poliestireno etc.) a su alcance.



AVISO:

No deje jugar a los niños con las láminas de plástico.
¡Existe peligro de asfixia!

Consejos de seguridad especiales para este aparato

- No deje la unidad desatendida durante horas en ningún momento. No abandone el hogar con la unidad en funcionamiento.
- ¡No meta los dedos ni otros objetos por las rejillas protectoras!

- Cuidado en caso de tener el pelo largo: ¡Este puede ser absorbido por la corriente de aire!
- ¡Antes del uso debe montar el aparato completamente!
- ¡Utilice una base adecuada para que el aparato no se pueda volcar durante la puesta en marcha!
- No use el ventilador en lugares, donde se almacene o se utilice gasolina, pintura u otros líquidos fáciles de inflamar.
- El ventilador sólo se puede usar en la posición prevista (de pie).
- No coloque el aparato al lado de estufas u otras fuentes de calor.
- No repare usted mismo el aparato. Póngase en contacto con un técnico autorizado. Si el cable de alimentación está dañado, corresponde al fabricante, a su representante o persona de cualificación similar su reemplazo para evitar peligros.
- Pueden utilizar este aparato niños mayores de 8 años y personas con minusvalías físicas, sensoriales o mentales, o sin experiencia ni conocimientos, siempre que se les someta a supervisión o se les instruya respecto a su uso de forma segura y de manera que entiendan los peligros existentes.
- Los niños no deben jugar con el aparato.
- La limpieza y el mantenimiento no deben realizarlo niños sin supervisión.

ATENCIÓN:

No sumerja el aparato en agua para su limpieza. Siga las instrucciones según lo estipulado en el capítulo “Limpieza”.

Manipulación de las pilas



¡No las cargue!



¡Introdúzcalas correctamente!



¡Riesgo de explosión!

No exponga las baterías a calor intenso, como la luz solar, fuego o similares.



¡No las desmonte!



¡Manténgalas lejos de los niños!











¡No las cortocircuite!

- No mezcle las pilas de diferentes tipos ni las pilas nuevas con viejas.
- Las pilas pueden tener fugas y perder el ácido. Si el mando a distancia no se utiliza durante un largo periodo de tiempo, extraiga las pilas.
- En caso de una batería con fuga, asegúrese de no frotarse el líquido en los ojos ni en las membranas mucosas. En caso de contacto, lávese las manos y aclárese los ojos con agua limpia. Busque asistencia médica si las molestias persisten.
- Las baterías no se deben tirar a la basura doméstica. Por favor lleve las baterías usadas a sitios especiales de recogida o a su concesionario.

Contenido en la entrega

- 1x Mando a distancia
- 1x Torre
- 1x Soporte
- 1x Rosca de fijación para la placa base (premontada)

Indicación de los elementos de manejo

- 1 Testigo  (Reposo)
- 2 Testigo  (Oscilación activada)
- 3 Testigo  (Wi-Fi)
- 4 Indicación de segmento
- 5 Testigo **H** (Horas)
- 6 Botón  SWING (Oscilación)
- 7 Botón  MODE (Funciones de cambio de viento)
- 8 Botón  ON/OFF (Encender/apagar el aparato)
- 9 Botón  TIMER (Timer electrónico)
- 10 Botón  SPEED (Velocidad)
- 11 Testigo  (Naturaleza)
- 12 Mando a distancia
- 13 Soporte
- 14 Rosca de fijación
- 15 Torre
- 16 Compartimiento de almacenamiento para el mando a distancia

Desembalado del aparato

1. Saque el aparato del embalaje.
2. Quite todos los materiales de embalaje como películas de plástico, protecciones, sujeciones de cables, y cartones.
3. Compruebe que están todas las piezas.
4. Si el contenido del embalaje está incompleto u observa daños, no use el aparato. Devuélvalo de inmediato al vendedor.

NOTA:

Es posible que queden residuos derivados de la producción en el aparato. Le recomendamos que limpie el aparato como se describe en "Limpieza".

Instrucciones para el montaje

1. Coloque la carcasa con la parte abierta hacia arriba.

NOTA:

Coloque mejor una manta por debajo, para que no se estropee la carcasa.

2. Guíe el cable de conexión por el agujero del soporte, de modo que la clavija de red se encuentre en la parte inferior del soporte.
3. Retire las rosca de fijación de la parte inferior del chasis.
4. Coloque el soporte sobre la carcasa. El soporte únicamente se puede montar en una posición. Preste atención a los recesos y puntas de bloqueo.
5. Conduzca el cable por la escotadura prevista en el soporte.
6. Enrosque firmemente la placa base con la rosca de fijación.
7. Ahora dele usted la vuelta al ventilador y colóquelo sobre un suelo apropiado y firme.

Mando a distancia

- Retire el mando a distancia de la casilla en la parte posterior del aparato.
- El alcance del mando a distancia es limitado. En el manejo preste atención a una visibilidad libre entre el mando a distancia y el sensor en el aparato.

Colocar baterías en el mando a distancia

(Las pilas no forman parte del suministro)

En caso de que con el tiempo disminuya el alcance del mando a distancia, proceda de siguiente manera:

1. Abra la tapa de la cámara para pilas en la parte posterior del mando a distancia.
2. Coloque 2 pilas MICRO del tipo R03 "AAA" 1,5V. Preste atención a la polaridad correcta. Puede encontrar más detalles en el compartimiento de baterías.
3. Cierre la cámara para pilas.

Puesta en marcha

Conexión eléctrica

1. Antes de introducir la clavija en la caja de enchufe, asegúrese que la tensión de la red sea equivalente a la de su aparato. Las indicaciones para esto las encontrará en la placa de identificación.
2. Conecte el aparato a una caja de enchufe de contacto de protección e instalada por la norma. Escuchará una señal y todos los símbolos de la pantalla se encenderán un momento. El testigo  parpadeará rápidamente.

Información sobre la aplicación “Smart Life - Smart Living”

La app  Smart Life - Smart Living está disponible para Android e iOS. Escanee el código QR correspondiente para acceder directamente a la descarga.

NOTA:

Dependiendo del proveedor, puede haber costes implicados en la descarga de la aplicación.



Google Play



App Store

Información de uso de la app

Este aparato permite usarlo mediante su red doméstica. Es imprescindible una conexión Wi-Fi permanente a su router y la app gratuita “Smart Life – Smart Living”.

Puede acceder fácilmente a todas las funciones del aparato con la app. Como la app se mejora continuamente, no podemos ofrecer una descripción más detallada en este momento.

Recomendamos desconectar el aparato de la corriente cuando no esté en casa para evitar que se active accidentalmente cuando esté fuera.



Requisitos del sistema para el uso de la aplicación

- iOS 10.0 o superior
- Android 4.4 o superior

Puesta en funcionamiento mediante la app

1. Instale la app “Smart Life – Smart Living”. Cree una cuenta de usuario.
2. Active la función Wi-Fi en la configuración de su aparato.
3. Ponga el aparato a menos de 5 metros de su router.
4. El testigo  parpadeará rápidamente.

NOTA:

Si el testigo  no parpadea, mantenga pulsado el botón  **SPEED** aproximadamente 2 segundos. Solamente puede hacerse usando el botón del aparato, no usando el mando a distancia.

5. Ejecute la app y seleccione “+”.
6. Seleccione el menú “Ventilador” y siga las instrucciones en la pantalla.
7. Cuando el aparato se haya conectado correctamente, el testigo  se encenderá y quedará encendido. Ahora podrá usar el aparato con la app.

NOTA:

El aparato solamente puede usarse con routers de 2,4 GHz. Los routers de 5 GHz no están soportados.

Desconectar la Wi-Fi

Si desea desconectar la conexión Wi-Fi existente (testigo  encendido), proceda del modo siguiente:



Mantenga pulsado el botón  **SPEED** aproximadamente 2 segundos. El testigo  se apagará.

NOTA:

Si desea restablecer la conexión Wi-Fi, proceda como se describe en el párrafo “Puesta en funcionamiento mediante la app”.

Restablecer conexión Wi-Fi

Si desea restablecer la conexión Wi-Fi existente (testigo  encendido), proceda del modo siguiente:

1. Mantenga pulsado el botón  **ON/OFF** aproximadamente 2 segundos. El testigo  parpadeará rápidamente.
2. La conexión Wi-Fi se desconectará y el aparato se eliminará de la app en ese momento.





NOTA:

Si desea restablecer la conexión Wi-Fi, proceda como se describe en el párrafo “Puesta en funcionamiento mediante la app”.



Funcionamiento

Explicación de botones y símbolos

Los botones del dispositivo son táctiles. Toque suavemente los botones con un dedo para ejecutar la función. Cada vez que pulse un botón, se confirmará su elección con un pitido.

Panel de control	Mando a distancia	Función
 ON/OFF	ON OFF	Encender/apagar el aparato
 SPEED	SPEED	Velocidad
 SWING	OSC	Oscilación
 MODE	MODE	Funciones de cambio de viento
 TIMER	TIMER	Timer electrónico

Encender/apagar el aparato

Pulse el botón  **ON/OFF** para conectar o desconectar el aparato. El aparato comenzará a funcionar al nivel de velocidad .

Velocidad

Pulse el botón **SPEED** para seleccionar uno de los seis niveles de velocidad:



- 1 Velocidad más baja
- 6 Velocidad más alta

Oscilación



Pulsar el botón **SWING** para encender la oscilación. El testigo se iluminará en la pantalla . El aparato gira automáticamente en un recorrido de aproximadamente 75 grados.

Funciones de cambio de viento

El aparato dispone sobre dos funciones especiales:

Nature  (Naturaleza) y **Sleep**  (Reposo). Las revoluciones del ventilador se modifican de diferente forma en ambas funciones.

Pulse el botón **MODE**, para conectar estas funciones.

- **1 x presionar = Nature** 
 - Este modo simula el movimiento natural del aire. Pulsando el botón **SPEED** se puede cambiar la velocidad.
- **2 x presionar = Sleep** 
 - Relájese en este modo con variadas modalidades de viento. Pulsando el botón **SPEED** se puede cambiar la velocidad.
- **3 x presionar = Modo normal**
 - Elija el nivel de velocidad pulsando el botón **SPEED**.

Timer electrónico

Puede establecer un encendido y apagado controlados por tiempo para el aparato.

Encendido con retraso

i NOTA:

Solamente puede hacerlo cuando el aparato esté apagado.

- Usar el botón **TIMER** para seleccionar un ajuste de tiempo entre 1 y 9 horas.
- Cuando termine el temporizador, el aparato se enciende automáticamente.

Desconexión temporizada

i NOTA:

Solamente puede hacerlo cuando el aparato esté encendido.

- Usar el botón **TIMER** para seleccionar un ajuste de tiempo entre 1 y 9 horas.
- Cuando termine el temporizador, el aparato se apagará automáticamente.

Limpieza



AVISO:

- Antes de la limpieza retire siempre la clavija de red.
- Para la limpieza, en ningún caso sumergir el aparato en agua. Podría causar un electrochoque o un incendio.





ATENCIÓN:

- No utilice un cepillo de alambre u objetos abrasivos.
- No utilice detergentes agresivos o abrasivos.
- Limpie el exterior del aparato con un paño seco, sin aditivos.
- En caso de que el aparato esté gravemente ensuciado, humedezca el paño con un poco de agua y después seque el aparato.

Almacenamiento

- Limpie el aparato tal como se describe y deje que se seque.
- Le recomendamos que guarde el aparato en el embalaje original si no va a utilizarlo durante un largo período de tiempo.
- Mantenga siempre el aparato fuera del alcance de los niños en un lugar seco y bien ventilado.

Reparación de fallos

Problema	Causa probable	Remedio
El aparato no funciona.	El aparato no recibe suministro eléctrico.	Compruebe la toma con otro aparato. Enchufe el cable correctamente. Compruebe el disyuntor de circuito principal.
	El aparato está defectuoso.	Póngase en contacto con nuestro centro de servicios o con un especialista.
La Wi-Fi no funciona.	El testigo  no parpadea o no se enciende. La función Wi-Fi se ha apagado.	Proceda del modo descrito en "Información sobre la aplicación "Smart Life - Smart Living" ⇌ "Puesta en funcionamiento mediante la app".
	El testigo  parpadeará rápidamente. El aparato no está conectado al teléfono.	Proceda del modo descrito en "Información sobre la aplicación "Smart Life - Smart Living" ⇌ "Puesta en funcionamiento mediante la app".
	La distancia al router es excesiva.	Acerque más el aparato al router.
	No puede establecerse una conexión con la red.	El aparato solamente puede usarse con routers de 2,4 GHz. Los routers de 5 GHz no están soportados.
El aparato no responde al mando a distancia.	El aparato está demasiado lejos.	Acérquese al aparato.
	El mando a distancia no apunta hacia el sensor.	Coloque el mando de forma que apunte al sensor. Compruebe si hay obstáculos entre el mando a distancia y el sensor.
	Las baterías del mando a distancia están agotadas.	Cambie las baterías.
	El mando a distancia es defectuoso.	Póngase en contacto con nuestro centro de servicios o con un especialista.

Datos técnicos

Modelo:PC-TVL 3090
 Suministro de tensión:220 - 240 V~, 50 - 60 Hz
 Consumo de energía:45 W
 Clase de protección: II
 Consumo de energía en modo de espera en red:0,7 W
 Peso neto:aprox. 5,2 kg

WLAN

Red soportada:802.11 b/g/n
 Potencia máxima de radiofrecuencia transmitida:100 mW
 Gama de frecuencia:2,4 GHz
 Canales:1 - 13
 Claves Wi-Fi soportadas:WPA/WPA2

El derecho de realizar modificaciones técnicas y de diseño en el curso del desarrollo continuo del producto esta reservado.

Notificación de cumplimiento de directiva

Por la presente, Clatronic International GmbH, declara que el tipo de equipo radioeléctrico PC-TVL 3090 es conforme con la Directiva 2014/53/UE.

Además, el aparato cumple los requisitos de la directiva RoHS 2011/65/UE & (UE) 2015/863.

El texto completo de la declaración UE de conformidad está disponible en la dirección Internet siguiente: www.sli24.de
 En la zona de descargas, introduzca el nombre del modelo PC-TVL 3090.

Comprobado para su funcionamiento en España.

Eliminación

Eliminación de la batería



Como consumidor está obligado por la ley a recoger pilas/acumuladores gastados.

Retire las pilas del mando a distancia antes de desechar el aparato.

Lleve las pilas a un punto de recogida de pilas gastadas o residuos peligrosos. Póngase en contacto con la autoridad local para más información.

Significado del símbolo "Cubo de basura"



Proteja nuestro medio ambiente, aparatos eléctricos no forman parte de la basura doméstica.

Haga uso de los centros de recogida previstos para la eliminación de aparatos eléctricos y entregue allí sus aparatos eléctricos que no vaya a utilizar más.

Ayudará en evitar las potenciales consecuencias, a causa de una errónea eliminación de desechos, para el medio ambiente y la salud humana.

Con ello, contribuirá a la recuperación, al reciclado y a otras formas de reutilización de los aparatos viejos eléctricos y electrónicos.

La información cómo se debe eliminar los aparatos, se obtiene en su ayuntamiento o su administración municipal.

Istruzioni per l'uso

Grazie per aver scelto il nostro prodotto. Vi auguriamo un buon utilizzo del dispositivo.

Simboli per questo manuale di istruzioni per l'uso

Le indicazioni importanti per la propria sicurezza sono indicati appropriatamente. Osservare assolutamente queste indicazioni, per evitare incidenti e danni all'apparecchio:



AVVISO:

Previene i rischi della propria salute ed indica possibili rischi di ferite.



ATTENZIONE:

Indica possibili pericoli per l'apparecchio o altri oggetti.



NOTA:

Mette in risalto consigli ed informazioni.

Indice

Elementi di comando.....	3
Note generali	32
Avvertenze speciali di sicurezza per questo apparecchio	32
Gestione delle batterie	34
Nella fornitura.....	34
Elementi di comando.....	34
Disimballaggio dell'apparecchio	34
Istruzioni per il montaggio.....	34
Telecomando	34
Inserimento delle batterie nel telecomando.....	34
Messa in funzione.....	35
Allacciamento alla rete elettrica.....	35
Informazioni sull'applicazione	
“Smart Life - Smart Living”.....	35
Informazioni su come utilizzare l'applicazione.....	35
Requisiti di sistema per l'uso dell'applicazione.....	35
Messa in servizio tramite l'applicazione.....	35
Disconnessione del Wi-Fi.....	35
Resettare la connessione Wi-Fi.....	35
Funzionamento	36
Spiegazione dei tasti e dei simboli.....	36
Accensione/spegnimento dell'apparecchio	36
Velocità.....	36

Oscillazione	36
Funzioni di cambio aria	36
Timer elettronico.....	36
Pulizia.....	36
Conservazione	37
Rimozione guasti	37
Dati tecnici	37
Avviso sulla conformità alla direttiva.....	37
Smaltimento	38
Smaltimento batterie	38
Significato del simbolo “Eliminazione”	38

Note generali

Prima di mettere in funzione questo apparecchio, leggere molto attentamente le istruzioni per l'uso e conservarle con cura unitamente al certificato di garanzia, allo scontrino e, se possibile, alla scatola di cartone con la confezione interna. Se passate l'apparecchio a terzi, consegnate anche le istruzioni per l'uso.

- Utilizzare l'apparecchio esclusivamente per scopi privati e conformemente al tipo di applicazione previsto. Questo prodotto non è stato concepito ai fini di un impiego in ambito industriale.
- Non utilizzarlo all'aperto. Proteggerlo dal calore, nonché dall'esposizione diretta ai raggi solari e dall'umidità (non immergerlo mai in sostanze liquide) e tenerlo a distanza da oggetti con spigoli affilati. Non utilizzare l'apparecchio con le mani umide. Nel caso in cui si bagni o si inumidisca l'apparecchio, staccare immediatamente la spina.
- Disattivare l'apparecchio e staccare sempre la spina dalla relativa presa (prendendo in mano la spina, non tirando il cavo) allorché non si utilizza l'apparecchio, quando si applicano degli accessori oppure nel caso in cui lo si debba pulire o si siano manifestate anomalie.
- Controllare regolarmente che l'apparecchio e il cavo non presentino tracce di danneggiamento. In tal caso l'apparecchio non deve più essere utilizzato.
- Utilizzare esclusivamente accessori originali.
- Per sicurezza tenere l'imballaggio (sacchetto di plastica, scatola, polistirolo, ecc.) fuori dalla portata dei bambini.



AVVISO:

Non lasciar giocare i bambini piccoli con la pellicola di plastica. **Pericolo di soffocamento!**

Avvertenze speciali di sicurezza per questo apparecchio

- Non lasciare l'apparecchio senza sorveglianza per ore consecutive. Non uscire da casa lasciando l'apparecchio in funzione.
- Non infilare mai le dita né oggetti nella grata!

- Attenzione con i capelli lunghi: Possono essere aspirati dalla corrente d'aria!
- Prima dell'uso l'apparecchio deve essere interamente montato!
- Scegliete una superficie piana affinché l'apparecchio non possa rovesciarsi mentre è in funzione!
- Non usare il ventilatore in zone in cui si impiegano o si depositano benzina, colore o altre sostanze facilmente infiammabili.
- Il ventilatore può essere usato solo nella posizione prevista (verticale).
- Non mettere l'apparecchio direttamente accanto a forni o altre fonti di calore.
- Non riparare l'apparecchio da soli. Contattare sempre un tecnico autorizzato. Se il cavo di alimentazione è danneggiato, farlo sostituire dal produttore, dall'agente addetto all'assistenza oppure da personale qualificato per evitare situazioni pericolose.
- Il apparecchio può essere utilizzato dai bambini da 8 anni in su e dalle persone con ridotte abilità fisiche, sensoriali o mentali o mancanza di esperienza e conoscenza sotto la diretta supervisione o dietro istruzioni sull'uso sicuro dell'apparecchio e sui possibili pericoli derivanti dal suo utilizzo.
- I bambini non devono giocare con l'apparecchio.
- Pulizia e manutenzione non devono essere eseguiti da bambini senza supervisione.

**ATTENZIONE:**

Non immergere il dispositivo in acqua per pulire. Seguire le istruzioni come indicato nel capitolo "Pulizia".

Gestione delle batterie



Non caricare!



Non smontare!



Inserire correttamente!



Tenere le batterie lontano dalla portata dei bambini!



Pericolo di esplosione!

Non esporre le batterie al calore intenso, come luce solare, fuoco o simili.



Non mettere in corto-circuito!

- Non mescolare batterie di tipi diversi né batterie nuove e vecchie.
- Le batterie possono avere perdite e perdere acido. Se il telecomando non è usato per lungo tempo, togliere le batterie.
- In caso di perdite dalle batterie, evitare che il liquido entri in contatto con gli occhi oppure con le mucose. In caso di contatto, lavare le mani e risciacquare gli occhi con acqua pulita. Contattare un medico in caso il fastidio persista.
- Non gettare le batterie nei rifiuti domestici. Buttare le batterie usate negli appositi contenitori o restituirle al negoziante.

Nella fornitura

- 1× Telecomando
- 1× Torre
- 1× Base
- 1× Dado di fissaggio per piastra di base (pre-assemblata)

Elementi di comando

- 1 Indicatore luminoso ☾ (Sonno)
- 2 Indicatore luminoso ☺ (Oscillazione attivata)
- 3 Indicatore luminoso 📶 (Wi-Fi)
- 4 Display a segmenti
- 5 Indicatore luminoso H (Ore)
- 6 Tasto ☺ SWING (Oscillazione)
- 7 Tasto 🔄 MODE (Funzioni di cambio aria)
- 8 Tasto ⏻ ON/OFF (Accensione/spengimento dell'apparecchio)
- 9 Tasto ⌚ TIMER (Timer elettronico)

- 10 Tasto ⚡ SPEED (Velocità)
- 11 Indicatore luminoso 🌿 (Natura)
- 12 Telecomando
- 13 Base
- 14 Dado di fissaggio
- 15 Torre
- 16 Comparto del telecomando

Disimballaggio dell'apparecchio

1. Rimuovere la macchina dalla confezione.
2. Rimuovere tutti i materiali di imballaggio come pellicole di plastica, materiali di riempimento, fermacavi e cartone.
3. Controllare che il contenuto della confezione sia completo.
4. In caso di contenuti mancanti o danneggiati, non mettere in funzione l'apparecchio. Riportarlo immediatamente al rivenditore.

NOTA:

Potrebbero esserci polvere o residui di produzione sull'apparecchio. Si raccomanda di pulire la macchina come descritto nella sezione "Pulizia".

Istruzioni per il montaggio

1. Porre la custodia con il lato aperto rivolto verso l'alto.

NOTA:

Mettere una coperta sotto la custodia per evitare che si danneggi.

2. Passare il cavo di alimentazione attraverso il foro della base, in modo tale che la spina venga a trovarsi sul lato inferiore della base.
3. Rimuovere il dado di fissaggio dal fondo dell'alloggiamento.
4. Mettere la base sulla custodia. La base può essere montata solo in una posizione. Fare attenzione all'incavo e ai perni di fissaggio.
5. Infilare il cavo nell'apposita cavità sulla base.
6. Avvitare la piastra di base saldamente usando il dado di fissaggio.
7. Girare ora il ventilatore e porlo su un fondo piano idoneo.

Telecomando

- Prelevare il telecomando dal vano sul retro dell'apparecchio.
- La portata del telecomando è limitata. Quando si usa il telecomando si deve fare attenzione che lo spazio tra telecomando e sensore dell'apparecchio sia libero.

Inserimento delle batterie nel telecomando

(Le batterie sono escluse dalla fornitura)

Se nel corso dell'uso il raggio d'azione diminuisce, procedere come qui di seguito:

1. Aprire il coperchio del vano batterie sul retro del telecomando.
2. Inserire 2 batterie MICRO del tipo R03 "AAA" 1,5V. Fare attenzione che i poli coincidano. Ulteriori informazioni possono essere trovate nel vano batteria.
3. Chiudere il vano batterie.

Messa in funzione

Allacciamento alla rete elettrica

1. Prima di infilare la spina nella presa, esaminare se la tensione di rete che si intende utilizzare corrisponde a quella dell'apparecchio. I relativi dati sono riportati sull'etichetta di identificazione.
2. Collegare l'apparecchio ad una presa con contatto di terra regolarmente installata. Si sentirà un segnale acustico e tutti i simboli nel display si illumineranno per un attimo. L'indicatore luminoso  lampeggerà velocemente.

Informazioni sull'applicazione "Smart Life - Smart Living"

L'app  Smart Life - Smart Living disponibile per android e iOS. Scansionare il codice QR corrispondente per accedere direttamente al download.

NOTA:

In base al provider possono essere applicati costi derivanti dal download dell'applicazione.



Google Play



App Store

Informazioni su come utilizzare l'applicazione

Questo apparecchio consente il suo utilizzo tramite la rete domestica. Un prerequisito è una connessione Wi-Fi permanente al router e l'applicazione gratuita "Smart Life - Smart Living".

È possibile accedere facilmente a tutte le funzioni dell'apparecchio tramite l'applicazione. Dal momento che l'applicazione è costantemente migliorata, non possiamo fornire una descrizione più dettagliata qui.

Si consiglia di scollegare l'apparecchio dalla rete elettrica quando si è lontani da casa per evitare accensioni involontarie mentre si è in viaggio!



Requisiti di sistema per l'uso dell'applicazione

- iOS 10.0 o superiore
- Android 4.4 o superiore

Messa in servizio tramite l'applicazione

1. Installare l'applicazione "Smart Life - Smart Living". Creare un account utente.
2. Attivare la funzione Wi-Fi nelle impostazioni dell'apparecchio.
3. Posizionare l'apparecchio entro una distanza di 5 metri dal router.
4. L'indicatore luminoso  lampeggerà velocemente.

NOTA:

Se l'indicatore luminoso  non lampeggia, tenere premuto il tasto  **SPEED** per circa 2 secondi. Questo è possibile solo usando il tasto sull'apparecchio e non usando il telecomando.

5. Avviare l'applicazione e selezionare "+".
6. Selezionare il menu "Ventola" e seguire le istruzioni sul display.
7. Una volta che l'apparecchio è stato collegato, la spia luminosa  si accenderà e rimarrà accesa. Adesso è possibile utilizzare l'apparecchio tramite l'app.

NOTA:

L'apparecchio può essere utilizzato solo con router a 2,4 GHz. I router a 5 GHz non sono supportati.

Disconnessione del Wi-Fi

Se si desidera disconnettere una connessione Wi-Fi esistente (la spia di controllo  è accesa), procedere come segue:



Premere e tenere premuto il tasto  **SPEED** per circa 2 secondi. La spia luminosa  si spegne.

NOTA:

Se si desidera ristabilire la connessione Wi-Fi, procedere come descritto nel paragrafo "Messa in servizio tramite l'applicazione".

Resettare la connessione Wi-Fi

Se si desidera resettare la connessione Wi-Fi esistente (la spia di controllo  è accesa), procedere come segue:

1. Premere e tenere premuto il tasto  **ON/OFF** per circa 2 secondi. L'indicatore luminoso  lampeggerà velocemente.
2. La connessione Wi-Fi verrà disconnessa e l'apparecchio verrà rimosso dall'app contemporaneamente.





NOTA:

Se si desidera ristabilire la connessione Wi-Fi, procedere come descritto nel paragrafo "Messa in servizio tramite l'applicazione".

Funzionamento

Spiegazione dei tasti e dei simboli

I tasti presenti sull'apparecchio sono tasti touch. Toccare delicatamente i tasti con un dito per eseguire il funzionamento. Ogni volta che si preme un tasto, questo viene confermato da un segnale acustico.

Pannello di controllo	Telecomando	Funzione
 ON/OFF	ON OFF	Accensione / spegnimento dell'apparecchio
 SPEED	SPEED	Velocità
 SWING	OSC	Oscillazione
 MODE	MODE	Funzioni di cambio aria
 TIMER	TIMER	Timer elettronico

Accensione / spegnimento dell'apparecchio



Premere il tasto  **ON/OFF** per accendere o spegnere l'apparecchio. L'apparecchio inizia a funzionare al livello di velocità 3.

Velocità

Premere il tasto  **SPEED** per selezionare uno dei sei livelli di velocità:



- 1 Velocità minima
- 6 Velocità massima

Oscillazione





Premere il tasto  **SWING** per attivare l'oscillazione. La spia luminosa si accenderà nel display . Il dispositivo ruota automaticamente nell'intervallo di circa 75 gradi.

Funzioni di cambio aria

L'apparecchio dispone di due funzioni speciali:

Nature  (Natura) e **Sleep**  (Sonno). Il numero di giri del ventilatore varia diversamente in entrambe le funzioni.

Premere il tasto  **MODE** per attivare queste funzioni.

- **Premere 1 x = Nature**  Questa modalità simula il movimento naturale del vento. Premendo il tasto  **SPEED** è possibile cambiare la velocità.
- **Premere 2 x = Sleep**  Rilassatevi in questa modalità con molte varianti. Premendo il tasto  **SPEED** è possibile cambiare la velocità.
- **Premere 3 x = Modalità normale** Scegliere il livello di velocità premendo il tasto  **SPEED**.

Timer elettronico

È possibile impostare un'accensione e spegnimento temporizzati per l'apparecchio.

Accensione ritardata

NOTA:

La funzionalità è disponibile solo quando l'apparecchio è spento.

- Usare il tasto  **TIMER** per selezionare un'impostazione dell'ora compresa tra 1 e 9 ore.
- Alla scadenza del timer, l'apparecchio si accende automaticamente.

Spegnimento ritardato

NOTA:

La funzionalità è disponibile solo quando l'apparecchio è acceso.

- Usare il tasto  **TIMER** per selezionare un'impostazione dell'ora compresa tra 1 e 9 ore.
- Alla scadenza del timer, l'apparecchio si spegne automaticamente.

Pulizia

AVVISO:

- Prima della pulizia staccare sempre la spina.
- In nessun caso immergere l'apparecchio in acqua per la pulizia. Ne potrebbe conseguire un corto circuito o incendio.

ATTENZIONE:



- Non usare pagliette o altri oggetti abrasivi.
- Per la pulizia non usare detersivi forti o abrasivi.

- Pulire l'apparecchio dall'esterno con un panno morbido e asciutto, senza aggiunta di detersivi.
- Nel caso di sporco resistente inumidire il panno in acqua ed infine asciugarlo.

Conservazione

- Pulire l'apparecchio come descritto e lasciarlo asciugare.
- Si consiglia di tenere il dispositivo nella confezione originale se l'apparecchio non sarà usato per lunghi periodi.
- Tenere sempre l'apparecchio fuori dalla portata dei bambini in un luogo asciutto e ben ventilato.

Rimozione guasti

Problema	Possibile causa	Rimedio
L'apparecchio non funziona.	L'apparecchio non viene alimentato.	Controllare la presa con un'altro apparecchio.
		Inserire la spina correttamente.
		Controllare l'interruttore di circuito principale.
	L'apparecchio risulta difettoso.	Contattare il centro assistenza e un tecnico.
Il Wi-Fi non funziona.	La spia luminosa  non lampeggia o non si accende. La funzione Wi-Fi è stata disattivata.	Procedere secondo quanto descritto nelle "Informazioni sull'applicazione "Smart Life - Smart Living" [™] ⇌ "Messa in servizio tramite l'applicazione".
	L'indicatore luminoso  lampeggerà velocemente. L'apparecchio non è collegato allo smartphone.	Procedere secondo quanto descritto nelle "Informazioni sull'applicazione "Smart Life - Smart Living" [™] ⇌ "Messa in servizio tramite l'applicazione".
	La distanza dal router è eccessiva.	Posizionare l'apparecchio più vicino al router.
	Non è possibile stabilire una connessione con la rete.	L'apparecchio può essere utilizzato solo con router a 2,4 GHz. I router a 5 GHz non sono supportati.
L'apparecchio non risponde al telecomando.	La distanza dall'apparecchio è eccessiva.	Avvicinarsi all'apparecchio.
	Il telecomando non viene tenuto rivolto verso il sensore.	Tenere il telecomando in modo tale che sia rivolto verso il sensore. Accertarsi che non vi siano ostacoli tra il telecomando e il sensore.
	Le batterie del telecomando sono scariche.	Sostituire le batterie.
	Il telecomando è difettoso.	Contattare il centro assistenza e un tecnico.

Dati tecnici

Modello:.....PC-TVL 3090
 Alimentazione rete: 220 - 240 V~, 50 - 60 Hz
 Consumo di energia: 45 W
 Classe di protezione: II
 Consumo di energia nel modo stand-by in rete: 0,7 W
 Peso netto: ca. 5,2 kg

WLAN

Rete supportata: 802.11 b/g/n
 Massima potenza a radiofrequenza trasmessa: 100 mW
 Gamma di frequenza: 2,4 GHz
 Canali: 1 - 13
 Chiavi Wi-Fi supportate:..... WPA/WPA2

Si riserva il diritto di apportare modifiche tecniche e di design nel corso dello sviluppo del prodotto.

Avviso sulla conformità alla direttiva

Il fabbricante, Clatronic International GmbH, dichiara che il tipo di apparecchiatura radio PC-TVL 3090 è conforme alla direttiva 2014/53/UE.

Inoltre, l'apparecchio è conforme ai requisiti della direttiva RoHS 2011/65/UE & (UE) 2015/863.

Il testo completo della dichiarazione di conformità UE è disponibile al seguente indirizzo Internet: www.sli24.de

Nell'area per i download, si prega di inserire il nome del modello PC-TVL 3090.

Testato per il funzionamento in Italia.

Smaltimento

Smaltimento batterie



I consumatori sono tenuti per legge a restituire batterie / accumulatori scarichi.

Rimuovere le batterie dal telecomando prima di gettare l'apparecchio.

Restituire le batterie a un punto di raccolta autorizzato o di rifiuti pericolosi. Contattare l'autorità locale per maggiori informazioni.

Significato del simbolo "Eliminazione"



Salvaguardare l'ambiente, gli elettrodomestici non vanno eliminati come rifiuti domestici.

Per l'eliminazione degli elettrodomestici, fare uso dei posti di raccolta previsti per questo tipo

 e porre quegli elettrodomestici che non sono più in uso.

Si contribuisce così ad evitare un effetto potenziale sull'ambiente e sulla salute, dovuto magari ad una eliminazione sbagliata.

Questo significa un contributo personale alla riutilizzazione, al riciclaggio e altre forme di utilizzazione di elettrodomestici ed apparecchi elettronici usati.

Si possono trovare le corrispondenti informazioni sugli appositi luoghi di raccolta, nelle amministrazioni dei comuni.

Instruction Manual

Thank you for choosing our product. We hope you will enjoy using the appliance.

Symbols in this Instruction Manual

Important information for your safety is specially marked. It is essential to comply with these instructions in order to avoid accidents and prevent damage to the appliance:



WARNING:

This warns you of dangers to your health and indicates possible injury risks.



CAUTION:

This refers to possible hazards to the appliance or other objects.



NOTE:

This highlights tips and information.

Contents

Overview of the Components.....	3
General Notes.....	39
Special Safety Precautions for this Appliance.....	39
Handling of Batteries.....	40
Scope of Delivery.....	41
Overview of the Components.....	41
Unpacking the Appliance.....	41
Assembly Instructions.....	41
Remote Control.....	41
Fitting Batteries into the Remote Control.....	41
Putting into Service.....	41
Electrical Connection.....	41
Information on the App “Smart Life - Smart Living”	42
Information on How to Use the App.....	42
System Requirement for Use of the App.....	42
Commissioning via the App.....	42
Disconnecting the Wi-Fi.....	42
Reset Wi-Fi Connection.....	42
Operation.....	42
Button and Symbol Explanation.....	42
Switching the Appliance On/Off.....	43

Speed.....	43
Oscillation.....	43
Wind Change Functions.....	43
Electronic Timer.....	43
Cleaning.....	43
Storage.....	43
Troubleshooting.....	44
Technical Data.....	44
Notice of Directive Conformity.....	44
Disposal.....	44
Battery Disposal.....	44
Meaning of the “Dustbin” Symbol.....	44

General Notes

Read the operating instructions carefully before putting the appliance into operation and keep the instructions including the warranty, the receipt and, if possible, the box with the internal packing. If you give this appliance to other people, please also pass on the operating instructions.

- The appliance is designed exclusively for private use and for the envisaged purpose. This appliance is not fit for commercial use.
- Do not use it outdoors. Keep it away from sources of heat, direct sunlight, humidity (never dip it into any liquid) and sharp edges. Do not use the appliance with wet hands. If the appliance is humid or wet, unplug it immediately.
- When cleaning or putting it away, switch off the appliance and always pull out the plug from the socket (pull the plug itself, not the lead) if the appliance is not being used and remove the attached accessories.
- The appliance and the mains lead have to be checked regularly for signs of damage. If damage is found the appliance must not be used.
- Use only original spare parts.
- In order to ensure your children’s safety, please keep all packaging (plastic bags, boxes, polystyrene etc.) out of their reach.



WARNING:

Do not allow small children to play with the plastic foil.
There is a danger of suffocation!

Special Safety Precautions for this Appliance

- Do not leave the appliance unattended for hours at a time. Do not leave your home whilst the appliance is in operation.
- Never stick fingers or other objects through the protection grid.
- Watch out for long hair: It can be caught in the fan owing to the air turbulence!

- The appliance must be assembled completely before use!
- Select a stable base to avoid the tipping of the fan during use!
- Do not use the fan in premises where gasoline, paints or inflammable liquids are used or stored.
- The fan must be used only in the envisaged position (standing).
- Do not place the appliance immediately next to stoves or other sources of heat.
- Do not repair the appliance by yourself. Always contact an authorized technician. If the supply cord is damaged, it must be replaced by the manufacturer, its service agent or similarly qualified persons in order to avoid a hazard.
- This appliance can be used by children aged from 8 years and above and persons with reduced physical, sensory or mental capabilities or lack of experience and knowledge if they have been given supervision or instruction concerning use of the appliance in a safe way and understand the hazards involved.
- Children shall not play with the appliance.
- Cleaning and user maintenance shall not be made by children without supervision.



CAUTION:

Do not immerse the appliance into water for cleaning. Please follow the instructions as stipulated in the chapter “Cleaning”.

Handling of Batteries



Do **not** charge!



Keep away from children!



Do **not** disassemble!



Danger of explosion!

Do **not** expose batteries to intense heat, such as sunlight, fire or similar.



Insert correctly!











Do **not** short circuit!

- Different battery types or new and used batteries must not be used together.
- Batteries can leak and lose battery acid. If the remote control is not used for a long period of time, remove the batteries.
- In case of battery leakage, make sure not to rub the liquid into your eyes or mucous membranes. In case of contact, wash your hands and rinse your eyes with clear water. Seek medical attention if any discomfort persists.
- Batteries are not to be disposed of together with domestic wastes. Dispose of the used batteries at the relevant collection bin or at your dealer's.

Scope of Delivery

- 1× Remote control
- 1× Tower
- 1× Base plate
- 1× Securing nut for base plate (pre-assembled)

Overview of the Components

- 1 Indicator lamp  (Sleep)
- 2 Indicator lamp  (Oscillation switched on)
- 3 Indicator lamp  (Wi-Fi)
- 4 Segment display
- 5 Indicator lamp **H** (Hours)
- 6  SWING button (Oscillation)
- 7  MODE button (Wind change functions)
- 8  ON/OFF button (Switching the appliance on/off)
- 9  TIMER button (Electronic timer)
- 10  SPEED button (Speed)
- 11 Indicator lamp  (Nature)
- 12 Remote control
- 13 Base plate
- 14 Securing nut
- 15 Tower
- 16 Storage compartment for remote control

Unpacking the Appliance

1. Remove the appliance from the package.
2. Remove all packaging material such as films, filler, cable holders and cardboard.
3. Check the delivery contents for completeness.
4. Should the package contents be incomplete or damages be found, do not take the appliance into operation. Take it immediately back to the dealer.

NOTE:

Dust or production residues can be located on the appliance. We recommend to clean the appliance as described under "Cleaning".

Assembly Instructions

1. Position the housing with the open side facing upwards.

NOTE:

It is best to place a blanket underneath so that the housing is not damaged.

2. Pass the connection cable through the hole of the base plate so that the mains plug is located on the underside of the base plate.
3. Remove the securing nut from the bottom of the housing.
4. Place the base plate on the housing. The base plate can only be mounted in one position. Pay attention to the recesses and locking pins.
5. Thread the cable into the recess provided on the base plate.
6. Screw the base plate in tightly using the securing nut.
7. Now turn the fan over and place it on a suitable solid surface.

Remote Control

- Remove the remote control from the compartment on the back of the appliance.
- The range of the remote control is limited. When using the remote control, please ensure that there are no obstacles placed between it and the sensor on the appliance.

Fitting Batteries into the Remote Control

(Batteries not supplied)

If the range of the remote control is reduced during use, please proceed as follows:

1. Open the lid of the battery compartment on the rear of the remote control.
2. Insert 2 MICRO batteries of type R03 "AAA" 1.5V. Please ensure the correct polarity. Details can be found in the battery compartment.
3. Close the battery compartment.

Putting into Service

Electrical Connection

1. Before inserting the plug into the socket. Make sure that the mains voltage to be used matches that of the appliance. You can find this information on the nameplate.
2. Connect the appliance to a duly installed protective contact socket. You will hear a signal and all of the symbols in the display will light up for a moment. The indicator light  will flash quickly.

Information on the App "Smart Life - Smart Living"

The  Smart Life - Smart Living app is available for android and iOS. Scan the corresponding QR code to get directly to the download.

NOTE:

Depending on the provider, there may be costs involved in downloading the app.



Google Play



App Store

Information on How to Use the App

This appliance allows you to operate the appliance via your home network. A prerequisite is a permanent Wi-Fi connection to your router and the free app "Smart Life - Smart Living".

You can easily access all functions of the appliance via the app. Since the app constantly improved, we cannot provide a more detailed description here.

We recommend disconnecting the appliance from the power supply when you are away from home to prevent unintentional switching on while you are on the road!



System Requirement for Use of the App

- iOS 10.0 or higher
- Android 4.4 or higher

Commissioning via the App

1. Install the "Smart Life - Smart Living" app. Create a user account.
2. Activate the Wi-Fi function in the settings of your appliance.
3. Place the appliance within 5 meters of your router.
4. The indicator light  will flash quickly.

NOTE:

If the  indicator light does not flash, hold the  **SPEED** button down for about 2 seconds. This can only be done using the button on the appliance, not using the remote control.



5. Launch the app and select "+".
6. Select the "Fan" menu and follow the instructions on the display.
7. Once the appliance has been successfully connected, the  indicator light will light up and remain continuously lit. Now you can operate the appliance using the app.

NOTE:

The appliance can only be operated with 2.4 GHz routers. 5 GHz routers are not supported.

Disconnecting the Wi-Fi

If you want to disconnect the existing Wi-Fi connection (control lamp  is lit), proceed as follows:



Press and hold the button  **SPEED** for about 2 seconds. The  indicator light will go out.

NOTE:

If you want to re-establish the WLAN connection, proceed as described in the paragraph "Commissioning via the App".

Reset Wi-Fi Connection

If you would like to reset the existing Wi-Fi connection (control lamp  is lit), proceed as follows:

1. Press and hold down the  **ON/OFF** button for approx. 2 seconds. The indicator light  will flash quickly.
2. The Wi-Fi connection will be disconnected and the appliance is removed from the app at the same time.





NOTE:

If you want to re-establish the WLAN connection, proceed as described in the paragraph "Commissioning via the App".

Operation

Button and Symbol Explanation

The buttons on the appliance are touch keys. Gently touch the buttons with a finger to execute the function. Whenever a button is pressed, it will be confirmed by a beep sound.

Control Panel	Remote Control	Function
 ON/OFF	ON OFF	Switching the appliance on/off
 SPEED	SPEED	Speed
 SWING	OSC	Oscillation
 MODE	MODE	Wind change functions
 TIMER	TIMER	Electronic timer

Switching the Appliance On/Off

Press the **ON/OFF** button to switch the appliance on or off. The appliance will commence operating at speed level 3.

Speed

Press the **SPEED** button in order to select one of six speed levels:



- 1 Lowest speed
- 6 Highest speed

Oscillation

Press the **SWING** button to turn on the oscillation. The  indicator light will light up in the display. The appliance rotates automatically in the range of about 75 degrees.

Wind Change Functions

The appliance has the two special functions:

Nature  and **Sleep** . The speed of the fan varies between the functions.

Press the **MODE** button to switch these functions on.

- **Press 1 x = Nature**  This mode simulates natural wind movement. Pressing the **SPEED** button you can change the speed level.

- **Press 2 x = Sleep**  Relax in this mode with rich wind variants. Pressing the **SPEED** button you can change the speed level.
- **Press 3 x = Normal Mode** Choose the speed level by pressing the **SPEED** button.

Electronic Timer

You can set a time-controlled switch-on and switch-off for the appliance.

Time-delayed Switch On

NOTE:

This is only possible when the appliance is switched off.

- Use the **TIMER** button to select a time setting between 1 and 9 hours.
- Upon expiry of the timer the appliance will switch on automatically.

Time-delayed Switch-off

NOTE:

This is only possible when the appliance is switched on.

- Use the **TIMER** button to select a time setting between 1 and 9 hours.
- Upon expiry of the timer, the appliance will switch off automatically.

Cleaning



WARNING:

- Always remove the mains plug before cleaning the appliance.
- Under no circumstances should you immerse the appliance in water for cleaning purposes. Otherwise this might result in an electric shock or fire.



CAUTION:

- Do not use a wire brush or any abrasive items.
- Do not use any acidic or abrasive detergents.
- Clean the outside of the appliance with a dry cloth without any additives.
- If the appliance is very dirty wet a cloth with water and then wipe the appliance dry once you have finished.

Storage

- Clean the appliance as described and allow it to dry.
- We recommend that you keep the appliance in the original packaging if it will not be used for long periods.
- Always store the appliance out of the reach of children in a dry, well ventilated place.

Troubleshooting

Problem	Possible Cause	Remedy
Appliance does not work.	The appliance has no power supply.	Check the socket with another appliance. Plug in the mains plug correctly. Check the main circuit breaker.
	The appliance is faulty.	Contact our service centre or a specialist.
WiFi does not function.	The  indicator light does not flash or light up. The WiFi function has been switched off.	Proceed as described under "Information on the App "Smart Life - Smart Living"" ⇔ at "Commissioning via the App".
	The indicator light  will flash quickly. The appliance is not connected to the smartphone.	Proceed as described under "Information on the App "Smart Life - Smart Living"" ⇔ at "Commissioning via the App".
	The distance to the router is too great.	Place the appliance closer to the router.
	No connection may be established with the network.	The appliance can only be operated with 2.4 GHz routers. 5 GHz routers are not supported.
The appliance does not respond to the remote control.	The distance to the appliance is too far.	Move closer to the appliance.
	You are not holding the remote control towards the sensor.	Hold the remote control so it points to the sensor. Make sure there are no obstacles between the remote control and the sensor.
	The batteries of the remote control are empty.	Replace the batteries.
	The remote control is defective.	Contact our service centre or a specialist.

Technical Data

Model:.....PC-TVL 3090
 Power supply:.....220 - 240 V~, 50 - 60 Hz
 Power consumption:45 W
 Protection class:..... II
 Networked standby power consumption:0.7 W
 Net weight: approx. 5.2 kg

WLAN

Supported network:..... 802.11 b/g/n
 Maximum radio-frequency power transmitted: 100 mW
 Frequency range:..... 2.4 GHz
 Channels: 1 - 13
 Supported Wi-Fi keys:..... WPA/WPA2

The right to make technical and design modifications in the course of continuous product development remains reserved.

Notice of Directive Conformity

Hereby, Clatronic International GmbH declares that the radio equipment type PC-TVL 3090 is in compliance with Directive 2014/53/EU.

Furthermore, the appliance is in compliance with the requirements of the RoHS directive 2011/65/EC & (EU) 2015/863.

The full text of the EU declaration of conformity is available at the following internet address: www.sli24.de

In the "Download" area, please enter the model name PC-TVL 3090.

Tested for operation in Great Britain.

Disposal

Battery Disposal



As a consumer you are obliged by law to return old batteries / accumulators.

Remove the batteries from the remote control before disposing of the appliance.

Return the batteries to a collection facility for the collection of old batteries or hazardous waste. Contact your local authority for more information.

Meaning of the "Dustbin" Symbol



Protect our environment: do not dispose of electrical equipment in the domestic waste.

Please return any electrical equipment that you will no longer use to the collection points provided for their disposal.

This helps avoid the potential effects of incorrect disposal on the environment and human health.

This will contribute to the recycling and other forms of re-utilisation of electrical and electronic equipment.

Information concerning where the equipment can be disposed of can be obtained from your local authority.

Instrukcja obsługi

Dziękujemy za wybór naszego produktu. Mamy nadzieję, że korzystanie z urządzenia sprawi państwu radość.

Symbole użyte w tej instrukcji obsługi

Ważne informacje dotyczące bezpieczeństwa użytkownika są specjalnie wyróżnione. Koniecznie stosuj się do tych wskazówek, aby uniknąć wypadków i uszkodzenia urządzenia:

OSTRZEŻENIE:

Ostrzega przed zagrożeniami dla zdrowia i wskazuje na potencjalne ryzyka obrażeń.

UWAGA:

Wskazuje na potencjalne zagrożenia dla urządzenia lub innych przedmiotów.

WSKAZÓWKA:

Wyróżnia porady i informacje ważne dla użytkownika.

Spis treści

Przegląd elementów obsługi	3
Ogólne uwagi	45
Specjalne wskazówki bezpieczeństwa dla urządzenia 45	
Obchodzenie się z bateriami	47
Zakres dostawy	47
Przegląd elementów obsługi	47
Rozpakowanie urządzenia	47
Instrukcja montażu	47
Pilot (do zdalnego sterowania).....	48
Wstawianie baterii do pilota	48
Uruchomienie.....	48
Podłączenie elektryczne	48
Informacja dotycząca aplikacji	
„Smart Life - Smart Living”	48
Informacje na temat korzystania z aplikacji	48
Wymagania systemowe do użytkowania aplikacji.....	48
Uruchomienie za pośrednictwem aplikacji	48
Odłączanie Wi-Fi	48
Resetowanie połączenia Wi-Fi	49
Obsługa.....	49
Objaśnienie przycisków i symboli	49
Włączanie / wyłączanie urządzenia	49
Prędkość	49
Oscylacją.....	49
Funkcje zmiany nadmuchu	49
Elektroniczny programator zegarowy	49

Czyszczenie	50
Przechowywanie	50
Eliminowanie usterek i zakłóceń	50
Dane techniczne.....	51
Ogłoszenie zgodności z dyrektywą	51
Warunki gwarancji	51
Usuwanie	51
Usuwanie baterii.....	51
Znaczenie symbolu „Pojemnik na śmieci”	52

Ogólne uwagi

Przed uruchomieniem urządzenia proszę bardzo dokładnie przeczytać instrukcję obsługi. Proszę zachować ją wraz z kartą gwarancyjną, paragonem i w miarę możliwości również kartonem z opakowaniem wewnętrznym. Przekazując urządzenie innej osobie, oddaj jej także instrukcję obsługi.

- Proszę wykorzystywać urządzenie jedynie dla prywatnego celu, jaki został przewidziany dla urządzenia. Urządzenie to nie zostało przewidziane do użytku w ramach działalności gospodarczej.
- Proszę nie korzystać z urządzenia na zewnątrz. Proszę trzymać urządzenie z daleka od ciepła, bezpośredniego promieniowania słonecznego, wilgoci (w żadnym wypadku nie zanurzać w substancjach płynnych) oraz ostrych krawędzi. Proszę nie obsługiwać urządzenia wilgotnymi dłońmi. Jeżeli urządzenie jest wilgotne lub mokre, proszę natychmiast wyciągnąć wtyczkę.
- Jeżeli nie korzystacie państwo z urządzenia, jeżeli chcecie Państwo zamontować jakieś akcesoria, w celu wyczyszczenia lub w przypadku jakichkolwiek zakłóceń, proszę zawsze wyłączyć urządzenie i wyjąć wtyczkę z gniazdka (należy ciągnąć za wtyczkę, nie za przewód).
- Należy regularnie sprawdzać, czy urządzenie i kabel sieciowy nie są uszkodzone. W razie uszkodzenia należy przestać korzystać z urządzenia.
- Proszę stosować tylko oryginalne akcesoria.
- Dla bezpieczeństwa dzieci proszę nie zostawiać swobodnie dostępnych części opakowania (torby plastikowe, kartony, styropian itp.).

OSTRZEŻENIE:

Nie pozwalaj dzieciom bawić się folią. **Niebezpieczeństwo uduszenia!**

Specjalne wskazówki bezpieczeństwa dla urządzenia

- Nie pozostawiać urządzenia bez nadzoru na kilka godzin. Nie wychodzić z domu, kiedy urządzenie pracuje.

- Proszę nie wkładać za kratkę ochronną palców ani innych przedmiotów!
- Ostrożnie z długimi włosami: pęd powietrza może je wessać!
- Przed użyciem urządzenie musi być kompletnie zmontowane!
- Proszę wybrać odpowiednią podkładkę, aby urządzenie podczas pracy nie mogło się przewrócić!
- Wentylatora należy używać w pomieszczeniach, w których jest używana lub przechowywana benzyna, farba lub inne łatwopalne ciecze.
- Wentylator może być używany wyłącznie w przewidzianej pozycji (na stojąco).
- Nie stawiaj urządzenia bezpośrednio obok pieca lub innego źródła gorąca.
- Nie naprawiać urządzenia samodzielnie. Skontaktować się z pracownikiem autoryzowanego serwisu. Jeśli przewód zasilania jest uszkodzony, należy go wymienić u producenta, przedstawiciela serwisu lub podobnie wykwalifikowanej osoby, aby uniknąć zagrożenia.
- Urządzenie to może być używane przez dzieci w wieku lat 8 lub starsze, osoby z obniżoną sprawnością fizyczną, zmysłową lub umysłową, osoby z brakiem doświadczenia i wiedzy, jeśli są one nadzorowane lub gdy je poinstruowano jak korzystać z tego urządzenia w bezpieczny sposób, i gdy zdają sobie sprawę z istniejących niebezpieczeństw.
- Dzieci nie powinny bawić się tym urządzeniem.
- Czyszczenie i konserwacja nie powinny być wykonywane przez dzieci bez nadzoru.

UWAGA:

Nie zanurzać urządzenia w wodzie w celu czyszczenia. Proszę korzystać z instrukcji podanych w rozdziale „Czyszczenie”.

Obchodzenie się z bateriami



Nie doładowuj!



Nie demontuj!



Włóż poprawnie!



Trzymać je z dala od dzieci!



Zagrożenie wybuchem!

Nie wystawiaj baterii na działanie intensywnego ciepła, jak bezpośrednie światło słoneczne, ogień czy podobne.



Nie zwierać!

- Nie mieszać baterii różnego rodzaju ani nowych baterii ze starymi.
- Z baterii może wyciec elektrolit. Jeśli pilot nie jest używany przez dłuższy czas, wyjmij z niego baterie.
- W razie wycieku baterii, uważać, aby nie wetrzeć cieczy do oczu ani na błony śluzowe. W razie kontaktu, umyć ręce i opłukać oczy czystą wodą. W razie utrzymywania się jakiegokolwiek dyskomfortu, skonsultować się z lekarzem.
- Baterii nie należy wrzucać do zwykłych domowych śmieci. Zużyte baterie proszę oddać do punktu zbiórki odpadów specjalnych lub do punktu sprzedaży.

Zakres dostawy

- 1× Pilot (do zdalnego sterowania)
- 1× Wieża
- 1× Płytkę podłogową
- 1× Nakrętkę mocującą płytę podstawy (wstępnie zamontowana)

Przegląd elementów obsługi

- 1 Kontrolka ☺ (Uśpienie)
- 2 Kontrolka ☺ (Włączony ruch oscylacja)
- 3 Kontrolka 📶 (Wi-Fi)
- 4 Wyświetlacz segmentowy
- 5 Kontrolka **H** (Godziny)
- 6 Przycisk ☺ SWING (Oscylacja)
- 7 Przycisk ☺ MODE (Funkcje zmiany nadmuchu)
- 8 Przycisk ☺ ON / OFF (Włączanie / wyłączenie urządzenia)
- 9 Przycisk ⌚ TIMER (Elektroniczny programator zegarowy)
- 10 Przycisk ⚡ SPEED (Prędkość)
- 11 Kontrolka 🌿 ((Natura)
- 12 Pilot (do zdalnego sterowania)
- 13 Płytkę podłogową
- 14 Nakrętkę mocującą
- 15 Wieża
- 16 Schowek na pilota zdalnego sterowania

Rozpakowanie urządzenia

1. Urządzenie wyjąć z jego opakowania.
2. Wyjąć wszystkie elementy opakowania, takie jak folia, wypełniacz, uchwyty kabli i tektura.
3. Sprawdzić, czy w opakowaniu znajdują się wszystkie części składowe.
4. Jeśli zawartość opakowań nie jest kompletna lub są uszkodzenia, takiego urządzenia nie należy użytkować. Należy je niezwłocznie zwrócić sprzedawcy.

WSKAZÓWKA:

Na urządzeniu może znajdować się oraz pozostałości po produkcji. Zaleca się umycie części robota zgodnie z informacją podaną w części „Czyszczenie”.

Instrukcja montażu

1. Połóż obudowę w taki sposób, aby jej otwarta część była skierowana do góry.

WSKAZÓWKA:

Podłóż pod urządzenie koc, aby nie uszkodzić obudowy.

2. Przelóż kabel podłączeniowy przez otwór płytki podłogowej, tak aby wtyczka sieciowa znajdowała się na spodzie płytki.
3. Należy zdemontować nakrętkę mocującą z dolnej części obudowy.

4. Załóż płytkę podlogową na obudowę. Płytkę podstawy można zainstalować tylko w jednym położeniu. Prosimy zwrócić uwagę na wgłębienia i zawłeczki.
5. Przeciągnij kabel przez przeznaczone do tego wyżłobienie w płytce podlogowej.
6. Podstawę należy mocno dokręcić za pomocą nakrętki mocującej.
7. Następnie obróć wentylator i postaw go na odpowiedniej, twardej nawierzchni.

Pilot (do zdalnego sterowania)

- Wyjmij pilota z przegródki znajdującej się na tylnej ścianie urządzenia.
- Zasięg pilota zdalnego sterowania jest ograniczony. Podczas obsługi zwróć uwagę, czy między pilotem i czujnikiem urządzenia nie ma przeszkód.

Wstawianie baterii do pilota

(Baterie nie są zawarte w komplecie urządzenia)

Jeżeli w trakcie użytkowania spostrzeżemy, że zasięg pilota ulega skróceniu to wówczas należy zastosować się do poniższego opisu postępowania:

1. Otwórz pokrywkę kieszeni na baterie na tylnej ścianie pilota.
2. Włóż 2 baterie MICRO typu R03 „AAA” 1,5V. Zwróć uwagę na prawidłowe ułożenie biegunów. Szczegóły znajdują się w komorze baterii.
3. Zamknij pojemnik na baterie.

Uruchomienie

Podłączenie elektryczne

1. Zanim połączycie Państwo wtyczkę z gniazdkiem proszę sprawdzić, czy napięcie sieci jest zgodne z napięciem urządzenia. Odpowiednie informacje znajdują Państwo na tabliczce identyfikacyjnej urządzenia.
2. Proszę podłączyć urządzenie do przepisowo zainstalowanego gniazdka z zestykiem ochronnym. Słyszalny będzie sygnał dźwiękowy, a przez chwilę na wyświetlaczu pojawią się wszystkie symbole. Kontrolka  zacznie szybko migać.

Informacja dotycząca aplikacji „Smart Life - Smart Living”

 Smart Life - Smart Living aplikacja jest dostępna dla systemu Android oraz iOS. Zeskanuj odpowiedni kod QR i pobierz ją bezpośrednio.

WSKAZÓWKA:

W zależności od dostawcy, mogą zaistnieć koszty związane z pobieraniem aplikacji.



Google Play



App Store

Informacje na temat korzystania z aplikacji

To urządzenie można obsługiwać za pośrednictwem sieci domowej. Warunkiem jest stałe połączenie Wi-Fi z routerem i bezpłatna aplikacja „Smart Life - Smart Living”.

Możesz teraz w łatwy sposób uzyskać dostęp do wszystkich funkcji urządzenia za pomocą aplikacji. Ponieważ aplikacja wciąż jest doskonała, niemożliwe jest, aby zamieścić tutaj bardziej szczegółowy opis.

Zalecamy odłączenie urządzenia od źródła zasilania, gdy jesteś poza domem, aby zapobiec niezamierzonemu włączeniu, gdy nie ma Cię w domu!



Wymagania systemowe do użytkowania aplikacji

- iOS 10.0 lub wyższy
- Android 4.4 lub wyższy

Uruchomienie za pośrednictwem aplikacji

1. Zainstaluj aplikację „Smart Life - Smart Living”. Utwórz konto użytkownika.
2. Aktywuj funkcję Wi-Fi w ustawieniach urządzenia.
3. Umieść urządzenie w odległości do 5 metrów od routera.
4. Kontrolka  zacznie szybko migać.

WSKAZÓWKA:

Jeśli kontrolka  nie zacznie migać, należy wcisnąć przycisk  na około 2 sekundy. Można to zrobić wyłącznie przyciskiem na urządzeniu, przycisk na pilocie zdalnego sterowania w tym przypadku nie działa.

5. Uruchom aplikację i wybierz „+”.
6. Wybierz „Wentylator” menu i wykonaj wyświetlone na ekranie polecenia.
7. Po pomyślnym podłączeniu urządzenia kontrolka  włączy się i będzie świecić ciągłym światłem. Możesz teraz obsługiwać urządzenie za pomocą aplikacji.

WSKAZÓWKA:

Urządzenie może współpracować wyłącznie z routerami 2,4 GHz. Nie ma możliwości nawiązania łączności z routerami 5 GHz.

Odłączanie Wi-Fi

Jeśli chcesz rozłączyć istniejące połączenie Wi-Fi (lampa kontrolna  jest zapalona), wykonaj następujące czynności:



Naciśnij i przytrzymaj przycisk  przez około 2 sekundy. Kontrolka  zgaśnie.

i WSKAZÓWKA:

Jeśli chcesz ponownie nawiązać połączenie Wi-Fi, wykonaj czynności opisane w paragrafie „Uruchomienie za pośrednictwem aplikacji”.

Resetowanie połączenia Wi-Fi

W razie potrzeby zresetowania istniejącego połączenia Wi-Fi (lampa kontrolna  jest zapalona), wykonaj następujące czynności:

1. Wciśnij przycisk  **ON/OFF** na około 2 sekund. Kontrolka  zacznie szybko migać.
2. Połączenie Wi-Fi zostanie rozłączone, a urządzenie zostanie usunięte z aplikacji w tym samym czasie.





i WSKAZÓWKA:

Jeśli chcesz ponownie nawiązać połączenie Wi-Fi, wykonaj czynności opisane w paragrafie „Uruchomienie za pośrednictwem aplikacji”.

Obsługa

Objaśnienie przycisków i symboli

Przyciski na urządzeniu to przyciski dotykowe. Należy lekko palcem dotykać przyciski, aby uruchomić funkcję. Każde naciśnięcie przycisku zostanie potwierdzone sygnałem dźwiękowym.

Panel sterowania	Zdalne sterowanie	Funkcja
 ON/OFF	ON OFF	Włączanie / wyłączenie urządzenia
 SPEED	SPEED	Prędkość
 SWING	OSC	Oscylacją
 MODE	MODE	Funkcje zmiany nadmuchu
 TIMER	TIMER	Elektroniczny programator zegarowy

Włączanie / wyłączenie urządzenia



Naciśnij przycisk  **ON/OFF**, aby włączyć lub wyłączyć urządzenie. Urządzenie wznowi pracę na 3 poziomie prędkości.

Prędkość



Celem dokonania wyboru jednego z sześciu poziomów prędkości należy nacisnąć przycisk  **SPEED**:

- 1 Najmniejsza prędkość
- 6 Największa prędkość

Oscylacja





Nacisnąć przycisk  **SWING**, by włączyć drgania. Na wyświetlaczu zaświeci się kontrolka . Urządzenie obraca się automatycznie w zakresie około 75 stopni.

Funkcje zmiany nadmuchu

Urządzenie jest wyposażone w dwie funkcje specjalne o nazwie: **Nature**  (Natura) i **Sleep**  (Uśpienie).

W przypadku każdej z nich wentylator pracuje na różnych obrotach.

Naciśnij przycisk  **MODE**, aby włączyć te funkcje.

- **Naciśnij 1 x = Nature** 
W trybie tym symulowany jest naturalny powiew wiatru. Naciśnięcie przycisku  **SPEED** umożliwia zmianę prędkości.
- **Naciśnij 2 x = Sleep** 
W trybie tym można zrelaksować się przy różnych ustawieniach powiewu. Naciśnięcie przycisku  **SPEED** umożliwia zmianę prędkości.
- **Naciśnij 3 x = Tryb normalny**
Wybierz poziom prędkości, naciskając przycisk  **SPEED**.

Elektroniczny programator zegarowy

Korzystając z funkcji regulatora czasowego można zaprogramować czas wyłączenia urządzenia.

Przełącznik opóźnionego włączania

i WSKAZÓWKA:

Jest to możliwe tylko wtedy, gdy urządzenie jest wyłączone.

- Za pomocą przycisku  **TIMER** wybrać ustawienie czasomierza pomiędzy 1 a 9 godzinami.
- Po upływie ustawionego czasu urządzenie samoczynnie się włączy.

Wyłączenie z opóźnieniem

i WSKAZÓWKA:

Jest to możliwe tylko wtedy, gdy urządzenie jest włączone.

- Za pomocą przycisku  **TIMER** wybrać ustawienie czasomierza pomiędzy 1 a 9 godzinami.
- Po upływie ustawionego czasu urządzenie samoczynnie się wyłączy.

Czyszczenie

OSTRZEŻENIE:

- Przed czyszczeniem zawsze wyciągaj wtyczkę z gniazda sieciowego.
- Urządzenia parze nie wolno do czyszczenia zanurzać w wodzie. Może to doprowadzić do porażenia elektrycznego lub pożaru.



UWAGA:

- Nie używaj szczotki drucianej ani innych podobnych przedmiotów.
- Nie używaj ostrych lub ściernych środków czyszczących.
- Czyść zewnętrzne powierzchnie urządzenia suchą szmatką, bez żadnych dodatków.
- W przypadku zabrudzeń ciężkich do usunięcia należy przetrzeć urządzenie lekko wilgotną ściereczką, a następnie wytrzeć je do sucha.

Przechowywanie

- Oczyszczyć urządzenie zgodnie z opisem i poczekać, aż wyschnie.
- Zalecamy przechowywanie urządzenia w oryginalnym opakowaniu, jeśli nie jest używane przez dłuższe okresy czasu.
- Zawsze trzymać urządzenie poza zasięgiem dzieci, w suchym i dobrze wentylowanym miejscu.

Eliminowanie usterek i zakłóceń

Problem	Możliwa przyczyna	Co zrobić
Urządzenie nie działa.	Urządzenie nie ma dopływu zasilania.	Sprawdzić gniazdko za pomocą innego urządzenia. Prawidłowo podłączyć wtyczkę sieciową. Sprawdzić główne urządzenie odłączające zasilanie w sieci.
	Urządzenie jest uszkodzone.	Skontaktować się z centrum serwisowym lub wykwalifikowanych fachowcem specjalistą.
Łączność Wi-Fi nie działa.	Kontrolka  nie miga ani się nie włącza. Wyłączono funkcję Wi-Fi.	Należy postępować zgodnie z opisem w punkcie „Informacja dotycząca aplikacji „Smart Life - Smart Living”” ⇌ „Uruchomienie za pośrednictwem aplikacji”.
	Kontrolka  znacznie szybko migać. Urządzenie nie jest połączone ze smartfonem.	Należy postępować zgodnie z opisem w punkcie „Informacja dotycząca aplikacji „Smart Life - Smart Living”” ⇌ „Uruchomienie za pośrednictwem aplikacji”.
	Zbyt duża odległość do routera.	Urządzenie należy umieścić bliżej routera.
	Nie można nawiązać łączności z siecią.	Urządzenie może współpracować wyłącznie z routerami 2,4 GHz. Nie ma możliwości nawiązania łączności z routerami 5 GHz.
Urządzenie nie reaguje na pilota zdalnego sterowania.	Odległość do urządzenia jest zbyt duża.	Przenieść je, aby zbliżyć się do urządzenia.
	Pilot zdalnego sterowania nie jest odpowiednio trzymany, w kierunku czujnika.	Trzymaj pilot zdalnego sterowania, tak aby wskazywał czujnik. Sprawdzić, czy nie ma przeszkód między pilotem a czujnikiem.
	Baterie pilota zdalnego sterowania są wyczerpane.	Wymienić baterie.
	Pilot zdalnego sterowania jest uszkodzony.	Skontaktować się z centrum serwisowym lub wykwalifikowanych fachowcem specjalistą.

Dane techniczne

Model:.....PC-TVL 3090
Napięcie zasilające:220 - 240 V~, 50 - 60 Hz
Pobór mocy:45 W
Stopień ochrony: II
Zużycie energii elektrycznej w trybie
czuwania przy podłączeniu do sieci:0,7 W
Masa netto:ok. 5,2 kg

WLAN

Obsługiwana sieć:..... 802.11 b/g/n
Maksymalnej mocy częstotliwości
radiowej emitowanej:100 mW
Zakres częstotliwości:2,4 GHz
Kanały:1 - 13
Obsługiwane klucze Wi-Fi:WPA/WPA2

Zastrzegamy sobie prawo wprowadzania zmian technicznych i projektowych w trakcie ciągłego rozwoju produktu.

Ogłoszenie zgodności z dyrektywą

Clatronic International GmbH niniejszym oświadcza, że typ urządzenia radiowego PC-TVL 3090 jest zgodny z dyrektywą 2014/53/UE.

Ponadto, urządzenie jest zgodne z wymaganiami dyrektywy RoHS 2011/65/UE & (UE) 2015/863.

Pełny tekst deklaracji zgodności UE jest dostępny pod następującym adresem internetowym: www.sli24.de

W obszarze pobierania należy wprowadzić nazwę modelu PC-TVL 3090.

Sprawdzono do działania w Polsce.

Warunki gwarancji

Przyznajemy 24 miesiące gwarancji na produkt licząc od daty zakupu.

W tym okresie będziemy bezpłatnie usuwać w terminie 14 dni od daty dostarczenia wadliwego sprzętu z kartą gwarancyjną do miejsca zakupu wszystkie uszkodzenia powstałe w tym urządzeniu na skutek wady materiałów lub wadliwego wykonania, naprawiając oraz wymieniając wadliwe części lub (jeśli uznamy za stosowne) wymieniając całe urządzenie na nowe.

Sprzęt do naprawy powinien być dostarczony w komplecie wraz z dowodem zakupu oraz z ważną kartą gwarancyjną do sprzedawcy w miarę możliwości w oryginalnym opakowaniu lub innym odpowiednim dla zabezpieczenia przed uszkodzeniem. W razie braku kompletnego opakowania fabrycznego, ryzyko uszkodzenia sprzętu podczas transportu do i z miejsca zakupu ponosi reklamujący.

Naprawa gwarancyjna nie dotyczy czynności przewidzianych w instrukcji obsługi, do wykonania których zobowiązany jest użytkownik we własnym zakresie i na własny koszt.

Gwarancja nie obejmuje:

- mechanicznych, termicznych, chemicznych uszkodzeń sprzętu i wywołanych nimi wad,
- uszkodzeń powstałych w wyniku działania sił zewnętrznych takich jak wyładowania atmosferyczne, zmiana napięcia zasilania i innych zdarzeń losowych,
- nieprawidłowego ustawienia wartości napięcia elektrycznego, zasilanie z nieodpowiedniego gniazda zasilania,
- sznurów połączeniowych, sieciowych, żarówek, baterii, akumulatorów,
- uszkodzeń wyrobu powstałych w wyniku niewłaściwego lub niezgodnego z instrukcją jego użytkowania, przechowywania, konserwacji, samowolnego zrywania plomb oraz wszelkich przeróbek i zmian konstrukcyjnych dokonanych przez użytkownika lub osoby niepowołane,
- roszczeń z tytułu parametrów technicznych wyrobu, o ile są one zgodne z podanymi przez producenta,
- prawidłowego zużycia i uszkodzeń, które mają nieistotny wpływ na wartość lub działanie tego urządzenia.

Karta gwarancyjna bez pieczętki sklepu, daty sprzedaży, nie wypełniona, źle wypełniona, ze śladami poprawek, nieczytelna wskutek zniszczenia, bez możliwości ustalenia miejsca sprzedaży oraz dołączonego dowodu zakupu jest nieważna.

Korzystanie z usług gwarancyjnych nie jest możliwe po upływie daty ważności gwarancji. Gwarancja na części lub całe urządzenie, które są wymieniane kończy się, wraz z końcem gwarancji na to urządzenie.

Wszystkie inne roszczenia, wliczając w to odszkodowania są wykluczone chyba, że prawo przewiduje inaczej. Roszczenia wykraczające poza tą umowę nie są uwzględniane przez tą gwarancję.

Gwarancja na sprzedany towar konsumpcyjny nie wyłącza, nie ogranicza ani nie zawiesza uprawnień kupującego wynikających z niezgodności towaru z umową.

Gwarancja oraz zawarte w niej warunki obowiązują na terenie Rzeczypospolitej Polskiej.

Dystrybutor:
CTC Clatronic Sp. z o.o.
Ul. Brzeska 1
45-960 Opole

Usuwanie

Usuwanie baterii



Jako użytkownicy mają Państwo zgodny z prawem obowiązek do zwrotu zużytych baterii bądź akumulatorów.

Wyjąć baterie z pilota przed utylizacją urządzenia.

Zwrócić baterie do punktu zbiórki przeznaczonego do gromadzenia starych baterii lub niebezpiecznych odpadów. Skontaktować się z lokalnymi przedstawicielstwami władz w celu pozyskania dalszych informacji.

Znaczenie symbolu „Pojemnik na śmieci”



Proszę oszczędzać nasze środowisko, sprzęt elektryczny nie należy do śmieci domowych.

Proszę korzystać z punktów zbiorczych, przewidzianych do zdawania sprzętu elektrycznego, i tam proszę oddawać sprzęt elektryczny, którego już nie będą Państwo używać.

Tym sposobem pomagają Państwo unikać potencjalnych następstw niewłaściwego usuwania odpadów, mających wpływ na środowisko i zdrowie ludzi.

Tą drogą przyczyniają się Państwo do ponownego użycia, do recyklingu i do innych form wykorzystania starego sprzętu elektrycznego i elektronicznego.

Informacje, gdzie można zdać sprzęt, otrzymają Państwo w swoich urzędach komunalnych lub w administracji gminy.

Használati utasítás

Köszönjük, hogy a termékünket választotta. Reméljük, elégedetten használja majd a készülékét.

A használati útmutatóban található szimbólumok

Az ön biztonságára vonatkozó utasítások kifejezetten meg vannak különböztetve. Kérjük, mindenképpen ügyeljen ezekre annak érdekében, hogy elkerülje a baleseteket és a készülék károsodását:

FIGYELMEZTETÉS:

Egészségét károsító veszélyforrásokra figyelmeztet és rámutat a lehetséges sérülési lehetőségekre.

VIGYÁZAT:

Lehetséges veszélyre utal, mely a készülékben vagy más tárgyokban kárt tehet.

MEGJEGYZÉS:

Tippeket és információkat emel ki.

Tartalom

A kezelőelemek áttekintése	3
Általános megjegyzések	53
Speciális biztonsági előírások	
a készülékre vonatkozóan	53
Az elemek kezelése	55
A csomag tartalma	55
A kezelőelemek áttekintése	55
A készülék kicsomagolása	55
Szerelési leírás	55
Távírányító	55
Elemek behelyezése a távírányítóba	55
Üzembe helyezés	56
Elektromos csatlakoztatás	56
Információk a „Smart Life - Smart Living” alkalmazással kapcsolatban.....	56
Tájékoztató az applikáció használatáról.....	56
Az alkalmazás használatához szükséges rendszerkövetelmények.....	56
Működtetés applikáción keresztül.....	56
Wi-Fi szétkapcsolása	56
A Wi-Fi kapcsolat visszaállítása.....	56

Használat	56
Gomb- és szimbólum magyarázat.....	56
A készülék be- /kikapcsolása	57
Sebesség	57
Oscilláció	57
Fűvácsosere funkciók	57
Elektronikus időzítő	57
Tisztítás	57
Tárolás	57
Hibaelhárítás.....	58
Műszaki adatok	58
Megfelelőségi nyilatkozat	58
Selejtezés.....	58
Az elemek ártalmatlanítása.....	58
A „kuka” piktogram jelentése.....	58

Általános megjegyzések

A készülék használatba vétele előtt gondosan olvassa végig a használati utasítást, és őrizze meg a garancialevéllel, a pénztári nyugtával és lehetőleg a csomagolókartonnal, ill. az abban lévő béléssanyaggal együtt! Amennyiben a készüléket harmadik személynek adja tovább, a használati útmutató is adja a készülékhez.

- Kizárólag személyi célra használja a készüléket, és csupán arra, amire való! A készülék nem ipari jellegű használatra készült.
- Ne használja a szabadban! Ne tegye ki erős hőhatásnak, közvetlen napsugárzásnak és nedvességnek (semmi esetre se mártsa folyadékba), és óvja az éles szélektől! Ne használja a készüléket vizes kézzel! Ha a készülék vizes vagy nedves lett, azonnal húzza ki a konnektorból!
- Kapcsolja ki a készüléket és mindig húzza ki a csatlakozót a dugaszoló aljzatból (a csatlakozót, ne pedig a vezetékét húzza), ha nem használja a készüléket, tartozékokat szerel fel rá, tisztítja vagy zavart észlel.
- A készüléket és a hálózati kábelt rendszeresen ellenőrizni kell, hogy nincs-e rajta sérülés jele. Ha sérülést lát rajta, a készüléket nem szabad használni.
- Csak eredeti tartozékokat használjon!
- Gyermekei biztonsága érdekében ne hagyja általuk elérhető helyen a csomagolóelemeket (műanyag zacskó, karton, sztiropor stb.)!

FIGYELMEZTETÉS:

Kisgyermeket ne engedjen a fóliával játszani.
Fulladás veszélye állhat fenn!

Speciális biztonsági előírások a készülékre vonatkozóan

- Ne hagyja órákra felügyelet nélkül a készüléket. Ne menjen el otthonról, ha a készülék működik.
- Ne dugja az ujját a védőrácsba, és más tárgyakat se dugjon bele!

- Vigyázat hosszú haj esetén: a hosszú hajsálakat a légáramlat beszívhatja!
- Használat előtt a készüléket komplett össze kell állítani!
- A készülék megfelelő aljzatra helyezendő, hogy működés közben fel ne boruljon!
- Ne használja a készüléket olyan helyeken, ahol benzint, festéket vagy más könnyen lánggra lobbanó folyadékokat használnak vagy tárolnak.
- A ventilátort csak a megadott helyzetben (állva) szabad használni.
- Ne állítsa a készüléket kályha vagy más hőforrás közelébe.
- Ne javítsa saját kezűleg a készüléket. Mindig lépjen kapcsolatba szakképzett szerelővel. Ha a villanyvezeték megsérül, a gyártónak, a szerviz ügynökségnek vagy más, hasonlóan képzett személynek kell a javítást végeznie, a veszélyek elkerülése érdekében.
- A készüléket 8 éves és idősebb gyerekek és csökkent fizikai, érzékszervi vagy értelmi képességű személyek és akiknek nincs meg a tapasztalatuk és tudásuk ehhez, csak akkor használhatják, ha felügyelet alatt állnak vagy a készülék biztonságos használatára megtanították őket és megértették az érintett veszélyeket.
- A gyerekek nem játszhatnak a készülékkel.
- A tisztítást és karbantartást gyerekek felügyelet nélkül nem végezhetik.

VIGYÁZAT:

Ne merítse vízbe a készüléket tisztításkor. Kövesse a „Tisztítás” részben megadott utasításokat.

Az elemek kezelése



Tilos tölteni!



Ne szerelje szét!



Behelyezéskor ügyeljen a helyes polarításra!



Tartsa távol gyerekektől!



Robbanásveszély! Ne tegye ki az elemeket intenzív hőhatásnak, például napsütésnek, tűznek vagy hasonlónak.



Ne zárja rövidre!

- Ne keverje a különböző típusú, illetve régi és az új elemeket.
- A telepekből sav szivároghat. Ha a távirányítót hosszabb ideig nem használja, távolítsa el belőle az elemeket.
- Az elem megfolyása esetén ügyeljen rá, hogy ne dörzsölje a folyadékot a szemébe vagy a nyálkahártyára. Érintkezés esetén mossa meg a kezét, és tiszta vízzel öblítse ki a szemét. Ha a tünetek nem múlnak, forduljon orvoshoz.
- A használt elem nem a háztartási szemétbe való! Adja le a használt elemeket az illetékes gyűjtőhelyen vagy a kereskedőnél.

A csomag tartalma

- 1× Távirányító
- 1× Torony
- 1× Padlólemez
- 1× Rögzítő anya az alaplemezhez (előre összeszerelve)

A kezelőelemek áttekintése

- 1 jelzőlámpa (Alvás)
- 2 jelzőlámpa (Az oszcilláció be van kapcsolva)
- 3 jelzőlámpa (Wi-Fi)
- 4 Szegmens kijelző
- 5 **H** jelzőlámpa (Óra)
- 6 SWING gomb (Oszcilláció)
- 7 MODE gomb (Fűváscsere funkciók)
- 8 ON/OFF gomb (A készülék be- / kikapcsolása)
- 9 TIMER gomb (Elektronikus időzítő)
- 10 SPEED gomb (Sebesség)
- 11 jelzőlámpa (Természet)
- 12 Távirányító

- 13 Padlólemez
- 14 Rögzítő anya
- 15 Torony
- 16 Távirányító tárolórekesz

A készülék kicsomagolása

1. Vegye ki a készüléket a csomagból.
2. Távolítsa el az összes csomagolóanyagot, úgymint a fóliákat, töltőanyagot, kábelrögzítőket és a kartondoboz csomagolást.
3. Ellenőrizze a csomagot, hogy minden megvan-e.
4. Ha a csomag tartalma nem teljes vagy sérülések találhatók, ne vegye használatba a készüléket. Azonnal vigye vissza az értékesítőhöz.

MEGJEGYZÉS:

A készülék poros lehet, vagy gyártási maradékok lehetnek rajta. Javasoljuk, hogy a „Tisztítás” részben leírtak szerint tisztítsa meg a készüléket.

Szerelési leírás

1. Helyezze a burkolatot a nyitott oldalával felfele.

MEGJEGYZÉS:

A legjobb, ha takarót tesz alá, nehogy a burkolat megsérüljön.

2. Bújtsa a csatlakozókábelt a padlólemez lyukán át, hogy a hálózati csatlakozó a padlólemez alján legyen.
3. Távolítsa el a rögzítő anyát a ház aljáról.
4. Helyezze a padlólemez a burkolatra. A padlólemez csak egyféle pozícióban szerelhető fel. Ügyeljen a mélyedésekre és a rögzítő csapokra.
5. Bújtsa a vezetékét a padlólemezen lévő erre való lyukba.
6. A rögzítő anyával szorosan csavarja be az alaplemez.
7. Fordítsa el a ventilátort és helyezze egy arra alkalmas szilárd alapra.

Távirányító

- Vegye ki a távirányítót a készülék hátoldalán lévő rekeszből.
- A távirányító tartománya korlátozott. Kezeléskor ügyeljen arra, hogy ne legyen semmi a távirányító és a készülék érzékelője között.

Elemek behelyezése a távirányítóba

(A csomag nem tartalmazza az elemeket)

Ha a használat folyamán csökkenne a távkapcsoló hatótávolsága, a következőképpen járjon el:

1. Nyissa fel a távirányító hátoldalán az elemrekeszt.
2. Helyezzen be 2 db MICRO R03 „AAA” 1,5V típusú kis ceruzaelemet. Ügyeljen a megfelelő pólusokra. A részletek az elemtartó belsejében találhatóak.
3. Csukja be az elemrekeszt.

Üzembe helyezés

Elektromos csatlakoztatás

1. Mielőtt a csatlakozó dugót bedugná a konnektorba, ellenőrizze, hogy egyezik-e a használni kívánt hálózati feszültség a készülékével! Az adatokat megtalálja a típuscímkén.
2. Csatlakoztassa a készüléket szabályszerűen felszerelt, földelt, konnektorba! Hallani fog egy jelet, és a kijelzőn látható összes szimbólum egy pillanatra kigyullad. A jelzőfény  gyorsan villog.

Információk a „Smart Life - Smart Living” alkalmazással kapcsolatban

A  Smart Life - Smart Living alkalmazás Android és iOS rendszerre érhető el. Olvassa be a megfelelő QR-kódot, amivel közvetlenül a letöltési oldalra juthat.

MEGJEGYZÉS:

Szolgáltatótól függően az alkalmazás letöltéséért költséget számolhatnak fel.



Google Play



App Store

Tájékoztató az applikáció használatáról

Ez a készülék működtethető az otthoni hálózaton keresztül. Előfeltétel az állandó Wi-Fi kapcsolat a rúterrel és a „Smart Life - Smart Living” ingyenes applikáció.

Az alkalmazással a készülék összes funkciójához könnyen hozzáférhet. Mivel az alkalmazást folyamatosan fejlesztik, ennél több leírást nem tudunk adni itt.

Javasolt a készülék áramtalanítása, ha nincs otthon, hogy megelőzze a véletlen bekapcsolódást, míg ön úton van!



Az alkalmazás használatához szükséges rendszervetelmények

- iOS 10.0 vagy újabb
- Android 4.4 vagy újabb

Működtetés applikáción keresztül

1. Telepítse a „Smart Life - Smart Living” applikációt. Hozzon létre felhasználói fiókot.
2. Aktiválja a Wi-Fi funkciót a készülék beállításaiiban.
3. Helyezze a készüléket a routertől 5 méteren belülre.
4. A jelzőfény  gyorsan villog.

MEGJEGYZÉS:

Ha a jelzőfény  nem villog, tartsa lenyomva a  SPEED gombot kb. 2 másodpercig. Ez csak a készüléken lévő gombbal lehetséges, a távirányítóval nem.

5. Indítsa el az applikációt, és válassza a „+” jelet.
6. Válassza ki a „Ventilátor” menüt és kövesse az utasításokat a kijelzőn.
7. A készülék sikeres csatlakoztatása után a jelzőfény  kigyullad és folyamatosan világít. Most már működtetheti a készüléket az applikációval.

MEGJEGYZÉS:

A készülék csak 2,4 GHz-es rúterekkel működtethető. 5 GHz-es rúterek nem támogatottak.

Wi-Fi szétkapcsolása

Ha szét akarja kapcsolni meglévő Wi-Fi kapcsolatát (ellenőrzőlámpa  világít), az alábbiak szerint járjon el:



Nyomja meg és tartsa lenyomva a  SPEED gombot mintegy 2 másodpercig. A jelzőfény  kialszik.

MEGJEGYZÉS:

Ha helyre akarja állítani a Wi-Fi kapcsolatot, járjon el a „Működtetés applikáción keresztül” pontban leírtak szerint.

A Wi-Fi kapcsolat visszaállítása

Ha vissza akarja állítani a meglévő Wi-Fi kapcsolatot (ellenőrzőlámpa  világít), az alábbiak szerint járjon el:

1. Nyomja le és tartsa lenyomva a  ON/OFF gombot kb. 2 másodpercig. A jelzőfény  gyorsan villog.
2. A Wi-Fi kapcsolat szétkapcsol, és a készülék egyidejűleg kikapcsol az applikációból.





MEGJEGYZÉS:

Ha helyre akarja állítani a Wi-Fi kapcsolatot, járjon el a „Működtetés applikáción keresztül” pontban leírtak szerint.

Használat

Gomb- és szimbólum magyarázat

A készüléken található gombok érintőgombok. Az ujjával óvatosan érintse meg az adott funkciú végrehajtásához. A gombnyomásokat egy hangjelzés nyugtázza.

Kezelőpanel	Távirányító	Funkció
 ON/OFF	ON OFF	A készülék be-/kikapcsolása
 SPEED	SPEED	Sebesség
 SWING	OSC	Oscilláció
 MODE	MODE	Fűváscsere funkciók
 TIMER	TIMER	Elektronikus időzítő

A készülék be-/kikapcsolása

Nyomja meg a **ON/OFF** gombot, ha ki vagy be szeretné kapcsolni a készüléket. A készülék a 3. sebességi fokozaton kezdi meg működését.

Sebesség

A hat sebességfokozat egyikének kiválasztása érdekében nyomja meg a **SPEED** gombot:

- 1 Legalacsonyabb sebességfokozat
- 6 Legmagasabb sebességfokozat

Oszcilláció

Nyomja meg a **SWING** gombot az oszcilláció bekapcsolásához. A kijelzőn  kigyullad a jelzőfény. A készülék automatikusan forog kb. 75 fokos szögben.

Fűváscsere funkciók

A készülék két speciális funkcióval rendelkezik:

Nature  (Természet) és **Sleep**  (Alvás). A ventilátor fordulatszáma a két funkcióban máshogy változik.

Nyomja meg a **MODE** gombot, ha ezt a funkciót szeretné bekapcsolni.

- **1 × megnyomás = Nature** 
Ez az üzemmód természetes légmozgást szimulál. A **SPEED** gomb megnyomásával módosíthatja a légáram sebességét.

- **2 × megnyomás = Sleep** 

Pihenjen ebben az üzemmódban gazdag szél választékkal. A **SPEED** gomb megnyomásával módosíthatja a légáram sebességét.

- **3 × megnyomás = Normál üzemmód**

A kívánt sebességi fokozatot a **SPEED** gomb megnyomásával választhatja ki.

Elektronikus időzítő

A készüléket beállíthatja időzített be- és kikapcsolásra.

Időkésleltetés bekapcsolása

i MEGJEGYZÉS:

Ez csak a készülék kikapcsolt állapotában lehetséges.

- Használja a **TIMER** gombot az idővezérlés beállításához 1 és 9 óra közötti időtartamban.
- Amikor az időzítő lejár, a készülék automatikusan bekapcsol.

Időkésleltető kikapcsoló

i MEGJEGYZÉS:

Ez csak a készülék bekapcsolt állapotában lehetséges.

- Használja a **TIMER** gombot az idővezérlés beállításához 1 és 9 óra közötti időtartamban.
- Az időzítő lejártá után a készülék automatikusan kikapcsol.

Tisztítás

FIGYELMEZTETÉS:

- Tisztítás előtt mindig húzza ki a csatlakozót.
- A készüléket semmiképpen ne merítse vízbe tisztítás közben. Ez elektromos áramütést vagy tüzet okozhat.

VIGYÁZAT:

- Ne használjon drótkéfét vagy más súroló hatású tárgyat.
- Ne használjon agresszív vagy súroló hatású tisztítószert.
- A készüléket kívülről tisztítószert hozzáadása nélkül száraz ronggyal tisztítsa.
- Makacs szennyeződés esetén enyhén vizezze be a kendőt, és utána törölje szárazra a készüléket.

Tárolás

- A leirtaknak megfelelően tisztítsa meg a készüléket, hagyja teljesen megszáradni.
- Javasoljuk, hogy az eredeti csomagolásban tartsa a készüléket, ha hosszabb ideig nem fogja használni.
- Mindig gyerekektől távol a tárolja a készüléket, egy jól szellőztetett helyiségben.

Hibaelhárítás

Probléma	Lehetséges ok	Megoldás
A készülék nem működik.	A készüléknek nincs áramellátása.	Ellenőrizze az aljzatot egy másik készülékkel. Dugja be megfelelően a csatlakozódugaszt. Ellenőrizze az áramkör-megszakítót.
	A készülék meghibásodott.	Lépjön kapcsolatba a szervizközpontunkkal vagy egy szakemberrel.
A Wi-Fi nem működik.	A jelzőfény  nem villog vagy gyullad ki. A WiFi funkció ki van kapcsolva.	Folytassa az „Információk a „Smart Life - Smart Living” alkalmazással kapcsolatban ⇨ „Működtetés applikáción keresztül” részében leírtak szerint.
	A jelzőfény  gyorsan villog. A készülék nem csatlakozik az okos-telefonhoz.	Folytassa az „Információk a „Smart Life - Smart Living” alkalmazással kapcsolatban ⇨ „Működtetés applikáción keresztül” részében leírtak szerint.
	Túl nagy a távolságra van a routertől.	Helyezze a készüléket közelebb a routerhez.
	Kapcsolat nem létesíthető a hálózattal.	A készülék csak 2,4 GHz-es rúterekkel működtethető. 5 GHz-es rúterek nem támogatottak.
A készülék nem reagál a távirányítóra.	A távolság a készülékig túl nagy.	Menjen közelebb a készülékhez.
	Nem tartja a távirányítót a szenzor felé.	Tartsa a távirányítót a szenzor irányába. Ügyeljen arra, hogy ne legyen semmilyen akadály a távirányító és az érzékelő között.
	A távirányító elemei lemerültek.	Cserélje ki az elemeket.
	Távirányító hibás.	Lépjön kapcsolatba a szervizközpontunkkal vagy egy szakemberrel.

Műszaki adatok

Modell:.....PC-TVL 3090
 Feszültségellátás:.....220 - 240 V~, 50 - 60 Hz
 Teljesítményfelvétel:.....45 W
 Védelmi osztály:.....II
 Energiafogyasztás hálózatvezérelt
 készenléti üzemmódban:.....0,7 W
 Nettó súly:.....kb. 5,2 kg

WLAN

Támogatott hálózat:.....802.11 b/g/n
 Továbbított maximális jelerősség:.....100 mW
 Frekvenciatartomány:.....2,4 GHz
 Csatornák:.....1 - 13
 Támogatott Wi-Fi kódolás:.....WPA/WPA2

A műszaki és kivitelezési módosítások jogát a folyamatos termékfejlesztés miatt fenntartjuk.

Megfelelőségi nyilatkozat

Clatronic International GmbH igazolja, hogy a PC-TVL 3090 típusú rádióberendezés megfelel a 2014/53/EU irányelvnek.

A készülék továbbá megfelel az RoHS irányelv (2011/65/EU) & (EU) 2015/863 által előírt követelményeknek.

Az EU-megfelelőségi nyilatkozat teljes szövege elérhető a következő internetes címen: www.sli24.de

A letöltés szekciójában, kérjük, adja meg a PC-TVL 3090 modellnevet.

A készülék Magyarországon való működését tesztelték.

58

Selejtezés

Az elemek ártalmatlanítása



Vásárlóként Önt törvény kötelezi a régi elemek/akkumulátorok visszavételére.

A készülék leselejtezése előtt vegye ki az elemeket a távirányítóból.

Vigye az elemeket egy régi elemek vagy veszélyes hulladék átvételével foglalkozó gyűjtőpontra. További információért lépjen kapcsolatba a helyi hatóságokkal.

A „kuka” piktogram jelentése



Kímélje környezetünket, az elektromos készülékek nem a háztartási szemétként!

Használja az elektromos készülékek ártalmatlanítására kijelölt gyűjtőhelyeket, ott adja le azokat az elektromos készülékeit, amelyeket többé már nem kíván használni!

Ezzel segítséget nyújt ahhoz, hogy elkerülhetők legyenek azok a hatások, amelyeket a helytelen „szemétre dobás” gyakorolhat a környezetre és az emberi egészségre.

Ezzel hozzájárul az újrahasznosításhoz, a recyclinghoz és a kiöregedett elektromos és elektronikus készülékek értékesítésének egyéb formáihoz.

Az önkormányzatoknál vagy a polgármesteri hivatalokban tájékoztatást kaphat arról, hogy hova viheti a kiselejtezett készülékeket.

Руководство по эксплуатации

Спасибо за выбор нашего продукта. Надеемся, он вам понравится.

Символы применяемые в данном руководстве пользователя

Важные рекомендации для обеспечения вашей безопасности обозначены по особому. Обязательно следуйте этим рекомендациям, чтобы предотвратить несчастный случай или поломку изделия:



ПРЕДУПРЕЖДЕНИЕ:

Предупреждает об опасности для здоровья и возможном риске получения травмы.



ВНИМАНИЕ:

Указывает на возможную опасность для изделия и других окружающих предметов.



ПРИМЕЧАНИЯ:

Дает советы и информацию.

Содержание

Обзор деталей прибора.....	3
Общая информация	59
Особые указания по технике безопасности для данного устройства	60
Как обращаться с батарейками	61
Комплект поставки	61
Обзор деталей прибора.....	61
Распаковка устройства.....	61
Инструкция по сборке.....	62
Дистанционное управление	62
Вставка батареек в пульт ДУ	62
Подготовка прибора к работе	62
Подключение к электросети.....	62
Информация в приложении	
«Smart Life - Smart Living»	62
Информация об использовании приложения	62
Системные требования для использования приложения	62
Ввод в эксплуатацию с помощью приложения	62
Отключение от Wi-Fi	63
Удаление установленного соединения с Wi-Fi	63
Эксплуатация	63
Объяснение кнопок и символов	63
Включение / выключение прибор	63
Скорость	63
Колебательные движения	63
Режимы смены ветра	63
Электронный таймер	64

Чистка	64
Хранение	64
Устранение неисправностей	64
Технические данные	65
Утилизация	65
Утилизация использованной батарейки	65
Значение символа «корзина»	65

Общая информация

Перед началом эксплуатации прибора внимательно прочитайте прилагаемую инструкцию по эксплуатации и сохраните ее в надежном месте, вместе с гарантийным талоном, кассовым чеком и, по возможности, картонной коробкой с упаковочным материалом. Если даете кому-либо попользоваться прибором, обязательно дайте в придачу данную инструкцию по эксплуатации.

- Пользуйтесь прибором только частным образом и по назначению. Прибор не предназначен для коммерческого использования.
- Не пользуйтесь прибором под открытым небом. Предохраняйте прибор от жары, прямых солнечных лучей, влажности (ни в коем случае не погружайте его в воду) и ударов об острые углы. Не прикасайтесь к прибору влажными руками. Если прибор увлажнился или намок, тут же выньте вилку из розетки.
- После эксплуатации, монтаже принадлежностей, чистке или поломке прибора всегда вынимайте вилку из розетки (тяните за вилку, а не за кабель).
- Прибор и кабель сетевого питания необходимо регулярно обследовать на наличие следов повреждения. При обнаружении повреждения пользоваться прибором запрещается.
- Используйте только оригинальные запчасти.
- Из соображений безопасности для детей не оставляйте лежать упаковку (пластиковые мешки, картон, пенопласт и т.д.) без присмотра.



ПРЕДУПРЕЖДЕНИЕ:

Не позволяйте детям играть с полиэтиленовой пленкой. **Опасность удушья!**

Особые указания по технике безопасности для данного устройства

- Не оставляйте прибор работающим без наблюдения на длительное время. Не уходите из дома, пока работает кондиционер.
- Ни в коем случае не вставляйте пальцы или другие предметы в экранную сетку!
- Будьте осторожны с длинным волосом: поток воздуха может затянуть его в вентилятор!
- Прибор разрешается включать только после его полной сборки!
- Выберите подходящее место для вентилятора, такое, чтобы исключить его опрокидывание во время работы!
- Не включайте вентилятор в помещениях где хранятся или работают с бензином, красками и другими легковоспламеняющимися жидкостями.
- Вентилятор разрешается включать только в предусмотренном положении (стоя).
- Не ставьте прибор непосредственно перед печью или другими источниками тепла.
- Не ремонтируйте устройство самостоятельно. Обязательно свяжитесь с авторизованным мастером. При повреждении сетевого шнура, во избежание опасности поражения электрическим током, шнур следует заменить у изготовителя, сервисного представителя или других квалифицированных лиц.
- Этим прибором могут пользоваться дети старше 8 лет и лица с ограниченными физическими, осязательными и психическими способностями или не имеющие опыта или знаний, если они находятся под надзором или проинструктированы

в отношении безопасного пользования прибором и знают о связанных с этим опасностях.

- Не позволяйте детям играть с прибором.
- Чистка и уход за прибором не должны проводиться детьми без надзора.

ВНИМАНИЕ:

Запрещается погружать устройство в воду для очистки. Просим вас соблюдать инструкции, приведенные в разделе «Чистка».

Как обращаться с батарейками



Не заряжать!



Не разбирать!



Вставляйте правильно!



Держите их вдали от детей!



Опасность взрыва! Запрещается подвергать батарейки воздействию тепла, подобного солнечным лучам, огню и т.п.



Не допускать короткого замыкания!

- Не используйте батарейки разных типов или новые и старые батарейки вместе.
- Батарейки могут потечь, и из них выльется кислота. Если пульт ДУ не используется длительное время, вытаскивайте аккумуляторы.
- В случае вытекания электролита, остерегайтесь попадания кислоты в глаза и на слизистые. В случае попадания, промойте чистой водой. Обратитесь к врачу в случае сохранения дискомфорта.
- Батарейки не следует выбрасывать вместе с другими бытовыми отходами. Сдайте батарейки в соответствующий пункт утилизации или своему продавцу.

Комплект поставки

- 1× Пульт дистанционного управления
- 1× Башня
- 1× Напольная плита
- 1× Крепежная гайка для пластины основания (уже собрана)

Обзор деталей прибора

- 1 Индикатор ☹ (спящий)
- 2 Индикатор ☺ (включено изменение направления)
- 3 Индикатор 📶 (Wi-Fi)
- 4 Сегментный дисплей
- 5 Индикатор H (часы)
- 6 Кнопка ☺ SWING (Колебательные движения)
- 7 Кнопка ☺ MODE (Режимы смены ветра)
- 8 Кнопка ☺ ON/OFF (Включение / выключение аппарата)
- 9 Кнопка ⌚ TIMER (Электронный таймер)
- 10 Кнопка ⚡ SPEED (Скорость)
- 11 Индикатор 🌿 (природа)
- 12 Пульт дистанционного управления
- 13 Напольная плита
- 14 Крепежная гайка
- 15 Башня
- 16 Отсек хранения пульта дистанционного управления

Распаковка устройства

- 1. Достаньте устройство из упаковок.
- 2. Удалите все упаковочные материалы, такие как пленки, наполнительный материал, фиксаторы кабеля и картон.
- 3. Проверьте комплектность поставки.
- 4. Не эксплуатируйте устройство при наличии повреждений, либо если устройство некомплектно. Незамедлительно верните покупку в магазин.

i ПРИМЕЧАНИЯ:

На устройстве может иметься пыль или остатки материалов от производства. Мы рекомендуем очистить устройство, как описано в разделе «Чистка».

Инструкция по сборке

1. Установите корпус открытой стороной вверх.

i ПРИМЕЧАНИЯ:

Лучше всего подложите вниз одеяло, чтобы корпус не повредился.

2. Вставьте питающий кабель через отверстие в напольной плите так, чтобы сетевой штекерный разъем находился на нижней стороне напольной плиты.
3. Снимите крепежную гайку с нижней части корпуса.
4. Установите напольную плиту на корпус. Напольная плита может быть установлена только в одном положении. Будьте осторожны с выемками и фиксирующими штифтами.
5. Протяните кабель через специально для этого предназначенный паз в напольной плите.
6. Прочно прикрутите пластину основания, воспользовавшись крепежной гайкой.
7. Теперь переверните вентилятор и поставьте его на подходящее место с твердым основанием.

Дистанционное управление

- Выньте пульт дистанционного обслуживания из отделения сбоку на приборе.
- Область действия дистанционного управления ограничена. При пользовании обращайтесь внимание на беспрепятственный визуальный контакт между пультом дистанционного управления и сенсором на приборе.

Вставка батареек в пульт ДУ

(Батарейки не входят в комплект поставки)

Если с течением времени дальность действия пульта дистанционного управления уменьшится, то поступайте следующим образом:

1. Откройте крышку отсека для батареек на оборотной стороне пульта дистанционного управления.
2. Вставьте 2 батарейки MICRO тип R03 «AAA» 1,5 В. Обратите внимание на правильную полярность. Полярность указана в батарейном отсеке.
3. Закройте отсек для батареек.

Подготовка прибора к работе

Подключение к электросети

1. Перед тем как вставить вилку в розетку, убедитесь в том, что напряжение сети соответствует напряжению работы прибора. Информацию к этому находится на типовой табличке прибора.
2. Включите прибор в заземленную розетку, установленную в соответствии с предписаниями. Будет слышен сигнал и на мгновения загорятся все символы на дисплее. Индикаторная лампочка  будет быстро мигать.

Информация в приложении «Smart Life - Smart Living»

Приложение  Smart Life - Smart Living доступно для android и iOS. Сканируйте соответствующий код QR, чтобы сразу перейти к загрузке.

i ПРИМЕЧАНИЯ:

В зависимости от провайдера связи при загрузке приложения может взиматься плата.



Google Play



App Store

Информация об использовании приложения

Этот прибор допускает управление по домашней сети. Условием для этого станет постоянное подключение по Wi-Fi к маршрутизатору (роутеру) и наличие бесплатного приложения «Smart Life - Smart Living».

С помощью приложения можно легко управлять всеми функциями прибора. Поскольку приложение постоянно совершенствуется, здесь невозможно более подробно описать его работу.

Мы рекомендуем отключить прибор от электропитания, когда никого нет дома, чтобы предотвратить нежелательное включение без вашего присутствия!

Системные требования для использования приложения



- iOS 10.0 и выше
- Android 4.4 и выше

Ввод в эксплуатацию с помощью приложения

1. Установите приложение «Smart Life - Smart Living». Создайте учетную запись (аккаунт) пользователя.
2. Активируйте функцию Wi-Fi в настройках прибора.
3. Поставьте прибор на расстоянии не более 5 метров от маршрутизатора.

4. Индикаторная лампочка  будет быстро мигать.

И ПРИМЕЧАНИЯ:

Если индикаторная лампочка  не мигает, удерживайте кнопку  **SPEED** (скорость) нажатой примерно 2 секунды. Это можно сделать только кнопкой на приборе, а не на дистанционном управлении.



5. Запустите приложение и выберите «+».
 6. Выберите меню «Вентилятор» и следуйте инструкциям на дисплее.
 7. После успешного подключения прибора, загорится и будет непрерывно гореть индикаторная лампочка . Теперь можно управлять прибором из приложения.

И ПРИМЕЧАНИЯ:

Прибор может работать только с роутерами 2,4 ГГц. Работа с роутерами 5 ГГц не поддерживается.

Отключение от Wi-Fi

Чтобы отключиться от установленного соединения к Wi-Fi (горит индикатор ) , выполните следующее:



Нажмите и удерживайте кнопку  **SPEED** примерно 2 секунды. Индикаторная лампочка  погаснет.

И ПРИМЕЧАНИЯ:

Чтобы подключить прибор к Wi-Fi, выполните действия, описанные в пункте «Ввод в эксплуатацию с помощью приложения».

Удаление установленного соединения с Wi-Fi

Чтобы удалить данные установленного соединения к Wi-Fi (горит индикатор ) , выполните следующее:

1. Нажмите и удерживайте нажатой кнопку  **ON/OFF** примерно 2 секунд. Индикаторная лампочка  будет быстро мигать.
2. Прибор отключается от Wi-Fi и одновременно удаляется из приложения.



И ПРИМЕЧАНИЯ:

Чтобы подключить прибор к Wi-Fi, выполните действия, описанные в пункте «Ввод в эксплуатацию с помощью приложения».

Эксплуатация

Объяснение кнопок и символов

Кнопки на устройстве сенсорные. Для выполнения функций слегка касайтесь кнопок пальцем. Каждое нажатие кнопки подтверждается звуковым сигналом.

Панель управления	Пульт ДУ	Функция
 ON/OFF	ON OFF	Включение / выключение прибор
 SPEED	SPEED	Скорость
 SWING	OSC	Колебательные движения
 MODE	MODE	Режимы смены ветра
 TIMER	TIMER	Электронный таймер

Включение / выключение прибор



Чтобы включить или выключить прибор нажмите на кнопку  **ON/OFF**. Прибор сразу же начнет работать на уровне скорости 3.

Скорость



Последовательно нажимайте кнопку  **SPEED** для выбора одного из шести уровней скорости:

- 1 Самая низкая скорость
- 6 Самая высокая скорость

Колебательные движения



Нажмите кнопку  **SWING** для включения поворотов. На дисплее загорится индикаторная лампочка . Прибор поворачивается автоматически в диапазоне около 75 градусов.

Режимы смены ветра

Прибор имеет два специальных режима: **Nature**  (природа) и **Sleep**  (спящий). В этих двух режимах по-разному изменяется число оборотов вентилятора.

Чтобы включить эти режимы нажмите на кнопку  **MODE**.

- **1 раз нажать = Nature** 

Этот режим имитирует естественное движение ветра. Нажимая кнопку  **SPEED**, вы можете изменить скорость.
- **2 раз нажать = Sleep** 

Расслабляйтесь с этим режимом благодаря вариантам ветра. Нажимая кнопку  **SPEED**, вы можете изменить скорость.
- **3 раз нажать = Нормальный режим**

Выберете уровень скорости, нажимая кнопку  **SPEED**.

Электронный таймер

Можно задать включение и выключение прибора по времени.

Задержка включения

i ПРИМЕЧАНИЯ:

Это возможно только в том случае, когда прибор выключен.

- Используйте кнопку  **TIMER** для выбора времени от 1 до 9 часов.
- По истечении времени таймера прибор автоматически включится.

Выключение с задержкой по времени

i ПРИМЕЧАНИЯ:

Это возможно только в том случае, когда прибор включен.

- Используйте кнопку  **TIMER** для выбора времени от 1 до 9 часов.
- По истечении времени таймера устройство автоматически отключится.

Чистка

ПРЕДУПРЕЖДЕНИЕ:

- Перед чисткой всегда вынимайте штепсельную вилку.
- Ни в коем случае не окунайте для чистки прибор в воду. Это может быть причиной электрического удара или пожара.

ВНИМАНИЕ:

- Не используйте проволочную щетку или какие-либо другие абразивные инструменты.
- Не используйте сильные или царапающие чистящие средства.
- Протирайте прибор снаружи сухой тряпкой без добавления чистящих средств.
- Сильные загрязнения удалите слегка влажным полотенцем и после этого обязательно протрите его насухо.

Хранение

- Почистите устройство как описано в руководстве, и дайте ему полностью высохнуть.
- Рекомендуется хранить устройство в его оригинальной упаковке, если оно не используется длительное время.
- Всегда храните устройство в сухом, хорошо вентилируемом месте, недоступном для детей.

Устранение неисправностей

Проблема	Возможная причина	Помощь
Прибор не работает.	Нет электропитания.	Проверьте розетку с помощью другого устройства.
		Правильно вставьте штепсель в розетку.
		Проверьте выключатель.
	Устройство неисправно.	Обратитесь в наш сервисный центр или к специалисту.

Проблема	Возможная причина	Помощь
Wi-Fi не работает.	Не мигает или не горит индикаторная лампочка  . Выключена функция Wi-Fi.	Продолжите согласно «Информация в приложении «Smart Life - Smart Living»» ⇔ «Ввод в эксплуатацию с помощью приложения».
	Индикаторная лампочка  будет быстро мигать. Прибор не подключен к смартфону.	Продолжите согласно «Информация в приложении «Smart Life - Smart Living»» ⇔ «Ввод в эксплуатацию с помощью приложения».
	Слишком большое расстояние до маршрутизатора.	Поставьте прибор ближе к маршрутизатору.
	По сети не удается установить соединение.	Прибор может работать только с роутерами 2,4 ГГц. Работа с роутерами 5 ГГц не поддерживается.
Прибор не откликается на дистанционное управление.	Слишком большое расстояние до прибора.	Переместитесь ближе к прибору.
	Дистанционное управление не направлено на датчик.	Держите дистанционное управление так, чтобы оно было направлено на датчик. Убедитесь, что между пультом ДУ и датчиком нет никаких препятствий.
	Разрядились батарейки в дистанционном управлении.	Замените батарейки.
	Неисправность дистанционного управления.	Обратитесь в наш сервисный центр или к специалисту.

Технические данные

Модель:PC-TVL 3090
 Электропитание: 220 - 240 В~, 50 - 60 Гц
 Потребляемая мощность: 45 ватт
 Класс защиты: II
 Вес нетто:прибл. 5,2 кг

WLAN (беспроводная локальная сеть)

Поддерживаемые сети: 802.11 b/g/n
 Максимальная излучаемая выходная мощность: 100 мВт
 Частотный диапазон: 2,4 ГГц
 Каналы: 1 - 13
 Поддерживаемые ключи Wi-Fi: WPA/WPA2

Сохранено право на технические и конструкционные изменения в рамках продолжающейся разработки продукта.

Данное устройство соответствует всем текущим директивам CE, таким как электромагнитная совместимость и низкое напряжение; оно произведено в соответствии с новейшими правилами техники безопасности.

Утилизация

Утилизация использованной батарейки



Как покупатель, вы юридически обязаны возвращать использованные батарейки/аккумуляторы.

Перед утилизацией прибора извлеките батарейки из пульта ДУ.

Верните батарейки на пункт сбора старых батареек или опасных отходов. Обращайтесь к местным властям для получения более подробной информации.

Значение символа «корзина»



Защита окружающей среды: не допускается утилизация электроприборов вместе с бытовыми отходами.

Утилизация устаревшей техники и неисправных электроприборов производится в городских приёмных пунктах.

Не допускайте неправильной утилизации отходов. Это наносит вред окружающей среде и оказывает негативное воздействие на здоровье людей.

Оказывайте содействие программе утилизации и другим формам переработки электронной и электрической техники.

Информацию о пунктах утилизации бытовой техники можно получить в местных органах власти.

التخلص من الجهاز

التخلص من البطارية

بصفتك مستهلكًا، فأنت ملزم قانونًا بإعادة ما تستخدمه من بطاريات / بطاريات قابلة لإعادة الشحن.
قم بإزالة البطاريات من جهاز التحكم عن بعد قبل التخلص من الجهاز.



أعد البطارية إلى مركز تجميع البطاريات القديمة أو النفايات الخطيرة. تواصل مع السلطة المحلية للمزيد من المعلومات.

معنى رمز "صندوق القمامة"

حماية بيئتنا: يجب عدم التخلص من المعدات الكهربائية في سلة النفايات المنزلية.
تخلص من الأجهزة الكهربائية القديمة أو المعيبة من خلال نقاط تجميع البلدية.



يُرجى المساعدة في تجنب الآثار البيئية والصحية المحتملة الناتجة عن التخلص من النفايات بطريقة غير صحيحة.

سيسهم ذلك في عملية إعادة التدوير وغيرها من الأساليب التي يمكن من خلالها إعادة استخدام المعدات الكهربائية والإلكترونية.

يمكن الحصول على المعلومات المتعلقة بالأماكن التي يمكن التخلص من المعدات بها من خلال السلطة المحلية.

التنظيف

تحذير: ⚠️

- انزع قابس المآخذ الرئيسي دائماً قبل تنظيف الجهاز.
- لا يجب بأي حال من الأحوال غمر الجهاز في الماء لأغراض التنظيف. وإلا سيؤدي ذلك إلى صدمة كهربائية أو نشوب حريق.

التخزين

- نظف الجهاز كما هو مذكور واتركه حتى يجف.
- ننصحك بحفظ الجهاز في صندوق التغليف الأصلي إذا لم تقم باستخدامها لفترات طويلة.
- خزن الجهاز بعيداً عن متناول الأطفال في مكان جاف وتهويته جيدة دائماً.

تنبيه: ⚠️

- لا تستخدم فرشاة سلك أو أي مواد كاشطة.
- لا تستخدم أي مطهرات حمضية أو كاشطة.
- نظف الجهاز من الخارج بقطعة قماش ناعمة ومبللة دون أي إضافات.
- إذا كان الجهاز متسخاً للغاية نظفه بقطعة قماش مبللة ثم جففه بعد ذلك.

استكشاف الأخطاء وإصلاحها

المشكلة	السبب المحتمل	الحل
الجهاز لا يعمل.	لا تصل طاقة كهربائية إلى الجهاز.	تحقق من عمل المقبس باستخدام جهاز آخر. وصل مقبس كبل التوصيل الرئيسي بصورة صحيحة. تحقق من قاطع الدائرة الرئيسية. اتصل على مركز الصيانة الخاص بنا أو بأحد المتخصصين.
خدمة الواي فاي لا تعمل.	لا يومض ضوء المؤشر 📶 أو يضيء. تم إيقاف تشغيل الواي فاي. يومض ضوء المؤشر 📶 بسرعة. الجهاز غير متصل بالهاتف الذي.	تابع كما هو موضح في "معلومات حول تطبيق Smart Life - Smart Living" ← "بدء التشغيل عبر التطبيق". تابع كما هو موضح في "معلومات حول تطبيق Smart Life - Smart Living" ← "بدء التشغيل عبر التطبيق".
لا يستطيع الجهاز لجهاز التحكم عن بعد.	المسافة إلى جهاز التوجيه كبيرة للغاية. لا يمكن إنشاء اتصال بالشبكة.	ضع الجهاز بالقرب من جهاز التوجيه. لا يمكن تشغيل الجهاز إلا مع موجة بقوة 2,4 جيجاهيرتز. أجهزة التوجيه بقوة 5 جيجاهيرتز غير مدعومة.
لا يستطيع الجهاز لجهاز التحكم عن بعد.	المسافة حتى الجهاز بعيدة جداً. لا بد أنك لا تحمل جهاز التحكم باتجاه المستشعر.	اقرب من الجهاز. احمل جهاز التحكم ووجهه نحو المستشعر. تأكد من عدم وجود أي عوائق بين جهاز التحكم عن بعد، والمستشعر.
	البطاريات الخاصة بجهاز التحكم عن بعد فارغة.	قم باستبدال البطاريات.
	جهاز التحكم عن بعد به خلل.	اتصل على مركز الصيانة الخاص بنا أو بأحد المتخصصين.

الشبكة اللاسلكية

الشبكة المدعومة:.....b/g/n 802.11
القدرة القصوى للإخراج المشع:.....100 ميغاواط
نطاق التردد:.....2,4 غيغا هيرتز
القنوات:.....13 - 1
مفاتيح الواي فاي المدعومة:.....WPA2/WPA
نحتفظ بالحق في إجراء تغييرات فنية وتصميمية في سياق التطوير المستمر لمنتجاتنا.
تم اختبار هذه الجهاز وفقاً لإرشادات CE الحالية ذات الصلة، مثل التوافقية الإلكترونية ومغناطيسية وتوجيهات الجهد المنخفض كما تم تصنيعه وفقاً لأحدث لوائح السلامة.

البيانات الفنية

الطرز:.....PC-TVL 3090
التزود بالطاقة:.....220 - 240 فولت ~ 50 - 60 هرتز
استهلاك الطاقة:.....45 واط
درجة الحماية:.....II
صافي الوزن:.....5,2 كجم تقريباً

7. بمجرد توصيل الجهاز بنجاح، يضيء ضوء المؤشر  و يبقى مضاء بشكل مستمر. يمكنك الآن تشغيل الجهاز باستخدام التطبيق.

ملاحظة:

لا يمكن تشغيل الجهاز إلا مع موجة بقدرة 2,4 جيجاهيرتز. أجهزة التوجيه بقدرة 5 جيجاهيرتز غير مدعومة.

جارٍ قطع اتصال Wi-Fi

إذا كنت تريد قطع اتصال Wi-Fi الحالي (يضيء مصباح التحكم )، ثم اتبع الإجراءات التالية:

اضغط باستمرار على الزر  SPEED لحوالي 2 ثواني. ينطفئ ضوء المؤشر .

ملاحظة:

إذا كنت تريد إعادة إنشاء وصلة Wi-Fi، يُرجى المتابعة على النحو المبين في الفقرة "بدء التشغيل عبر التطبيق".

إعادة تعيين اتصال Wi-Fi

إذا كنت تريد إعادة تعيين اتصال Wi-Fi الحالي (يضيء مصباح التحكم )، ثم اتبع الإجراءات التالية:

1. اضغط باستمرار على الزر  ON/OFF لحوالي 2 ثواني. يومض ضوء المؤشر  بسرعة.
2. سيتم قطع اتصال Wi-Fi ومن ثم إزالة الجهاز من التطبيق في الوقت ذاته.

ملاحظة:

إذا كنت تريد إعادة إنشاء وصلة Wi-Fi، يُرجى المتابعة على النحو المبين في الفقرة "بدء التشغيل عبر التطبيق".

تشغيل/إيقاف تشغيل الجهاز



اضغط على المفتاح  لتشغيل المروحة أو إيقافها. يبدأ الجهاز في العمل على مستوى السرعة 3.

السرعة

اضغط على زر  SPEED لتحديد أحد مستويات السرعة الستة:

- 1 أقل سرعة
- 6 أعلى سرعة

التذبذب

اضغط زر  SWING لتشغيل وظيفة التذبذب. سوف يضيئ ضوء المؤشر في شاشة العرض . يدور الجهاز تلقائيًا في نطاق يصل إلى نحو 75 درجة.

خصائص تغيير اتجاه الهواء

لدى الجهاز وظيفتان مميزتان:

Nature (طبيعي) و **Sleep** (سكون). تتراوح سرعة المروحة بين الوظائف.

اضغط على مفتاح  MODE لتشغيل هذه الوظائف.

- اضغط مرة واحدة  Nature تحاكي هذه الوضعية حركة الهواء الطبيعي. يمكنك تغيير السرعة بالضغط على زر  SPEED.
- اضغط مرتين  Sleep استمتع بسرعات الهواء المختلفة. يمكنك تغيير السرعة بالضغط على زر  SPEED.
- اضغط ثلاث مرات = الوضعية العادية اختر مستوى السرعة بالضغط على زر  SPEED.

المؤقت الإلكتروني

يمكنك ضبط فتح وإغلاق المفتاح المتحكم في الوقت للجهاز.

التشغيل المؤقت زمنيًا

ملاحظة:

لا يتوفر هذا الخيار إلا عند إيقاف تشغيل الجهاز.

- استخدم الزر  TIMER لاختيار إعدادات الوقت بين 1 إلى 9 ساعات.
- عند انتهاء صلاحية المؤقت، سيتم تشغيل الجهاز تلقائيًا.

إيقاف تأخير الوقت

ملاحظة:





هذا الخيار متاح فقط عند تشغيل الجهاز.

- استخدم الزر  TIMER لاختيار إعدادات الوقت بين 1 إلى 9 ساعات.
- بعد انتهاء المؤقت، يتوقف الجهاز تلقائيًا.

التشغيل

وظائف الأزرار ودلالات الرموز

تعمل أزرار الجهاز باللمس. المس الأزرار بلطف لتنفيذ الوظيفة التي ترغب بها. كلما يتم الضغط على الزر، يتم التأكيد على ذلك بصوت صفيّر.

الوظيفة	التحكم عن بعد	لوحة التحكم
تشغيل/إيقاف تشغيل الجهاز	ON OFF	 ON/OFF
السرعة	SPEED	 SPEED
التذبذب	OSC	 SWING
خصائص تغيير اتجاه الهواء	MODE	 MODE
المؤقت الإلكتروني	TIMER	 TIMER

تشغيل الجهاز

التوصيل الكهربائي

1. قبل إدخال القابس في المقبس الكهربائي، تأكد أن الجهد الرئيسي المستخدم يطابق جهد الجهاز. يمكنك العثور على هذه المعلومات على لوحة الاسم.
2. وصل الجهاز بمقبس توصيل محمي مثبت ملائم. سوف تسمع إشارة وستضيء كل الرموز في شاشة العرض للحظة. يومض ضوء المؤشر  بسرعة.

11 لمبة بيان  (طبيعي)

12 جهاز تحكم عن بعد

13 لوح القاعدة

14 صامولة تثبيت

15 برج

16 حجرة تخزين جهاز التحكم عن بعد

تفريغ محتويات العبوة

معلومات حول تطبيق "Smart Life - Smart Living"

يمكنك الحصول على تطبيق  Smart Life - Smart Living لأجهزة الأندرويد وiOS. امسح رمز الاستجابة السريعة (رمز المربع) الصحيح للتوجه إلى التنزيل فوراً.

ملاحظة:

من الوارد وجود بعض التكاليف المتضمنة عند تنزيل التطبيق وذلك حسب مقدم الخدمة.



App Store



Google Play

معلومات حول كيفية استخدام التطبيق

- يتيح لك الجهاز إمكانية تشغيله عبر شبكة منزلك. ولكن يجب أن يكون لديك اتصال ثابت بشبكة Wi-Fi عبر الموجّه والتطبيق المجاني "Smart Life - Smart Living".
- يمكنك الوصول بسهولة إلى كافة وظائف الجهاز عبر التطبيق. وبما أن التطبيق يتحدث باستمرار، فلا يمكننا أن نقدم وصفاً أكثر تفصيلاً عنه.
- نوصي بفصل الجهاز عن الطاقة الكهربائية عند مغادرة المنزل تجنباً لأي تشغيل غير مقصود له عند الغياب!



متطلبات النظام اللازمة لاستخدام التطبيق

- لنظام التشغيل iOS 10.0 أو الإصدارات الأعلى منه
- نظام التشغيل Android 4.4 أو الإصدارات الأعلى منه

بدء التشغيل عبر التطبيق

1. نزل تطبيق "Smart Life - Smart Living" وأنشئ حساب للمستخدم.
2. فعّل وظيفة Wi-Fi من إعدادات الجهاز.
3. ضح الجهاز على مسافة تصل إلى نحو 5 أمتار بعيداً عن الموجّه خاصتك.
4. يومض ضوء المؤشر  بسرعة.

ملاحظة:

إذا لم يومض ضوء المؤشر ، استمر في الضغط على زر  لأسفل لمدة ثلاثين ثانية تقريباً. يمكن القيام بذلك فقط باستخدام الزر الموجود على الجهاز، وليس باستخدام جهاز التحكم عن بعد.

5. افتح التطبيق واختر "+".
6. اختر قائمة ميكيف الهواء "مروحة" واتبع التعليمات الظاهرة على الشاشة.

1. أخرج الجهاز من العبوة.

2. أزل كافة مواد التغليف بالعبوة مثل الرقائق والبطانات وحوامل الكابل والعبوة المصنوعة من الورق المقوى.

3. تحقق من محتويات التسليم لضمان وجود كافة المحتويات.

4. إذا كانت محتويات العبوة غير كاملة أو تم العثور على تلفيات، لا تقم بتشغيل الجهاز. أعدّه مباشرة إلى البائع.

ملاحظة:

قد يوجد غبار أو مخلفات الإنتاج على الجهاز. لذا نوصي بتنظيف الجهاز على النحو الموضح في قسم "التنظيف".

تعليمات التجميع

1. ضع المبيت بحيث يكون الجزء المفتوح نحو الأعلى.

ملاحظة:

من الأفضل وضعه على بطانية للحيولة دون تلف المبيت.

2. مرّر سلك التوصيل عبر الفتحة في لوح القاعدة ليكون مقبس الطاقة على الجزء السفلي من لوح القاعدة.
3. فك صامولة التثبيت من أسفل إطار التثبيت.
4. ضع لوح القاعدة على المبيت. يمكن تثبيت لوح القاعدة في وضعية واحدة فقط. إنتهى إلى التجاويف ومسامير القفل.
5. مرر السلك في التجويف الموجود في لوح القاعدة.
6. قم بربط لوحة القاعدة بإحكام باستخدام صامولة التثبيت.
7. اقلب المروحة رأساً على عقب وضعها على سطح صلب مناسب.

جهاز تحكم عن بعد عدد

- أزل جهاز التحكم عن بعد من الحجرة الموجودة خلف الجهاز.
- نطاق جهاز التحكم عن بعد محدود. لتشغيله تشغيلاً صحيحاً، ضع في اعتبارك ألا يكون ثمة عائق بين جهاز التحكم عن بعد والمستشعر الموجود في الجهاز.

تثبيت البطاريات في جهاز التحكم عن بعد

(لبطاريات غير متوفرة)

إذا انخفض نطاق جهاز التحكم عن بعد أثناء الاستخدام، فاتبع الإجراءات التالية:

1. افتح غطاء حجرة البطارية الموجود خلف جهاز التحكم عن بعد.
2. أدخل 2 حجرة بطارية MICRO من نوع "AAA" R03 بجهد 1,5 فولت. يُرجى التأكد من صحة التقاطب. يمكن إيجاد التفاصيل في حجرة البطارية.
3. أغلق حجرة البطارية.

- لا تستخدم المروحة في الأماكن التي تُستخدم أو تُخزن فيها مواد شديدة الاشتعال كالبنزين أو الدهان أو غيرها.
- لا يجوز استخدام المروحة إلا في الوضعية المحددة (قائمة).
- لا تضع الجهاز مباشرة بجوار المواقد أو أي مصادر أخرى للحرارة.
- لا تصلح الجهاز بنفسك. اتصل دائماً بفني معتمد. إذا كان كابل مزود الطاقة تالفاً، فيجب استبداله عن طريق المُصنِّع، أو وكيل الصيانة التابع له أو أشخاص مؤهلين لتجنب أي خطر.
- يمكن للأطفال بدءاً من سن 8 سنوات وأكثر استخدام الجهاز وكذلك الأشخاص الذين يعانون من نقص في القدرات البدنية أو الحسية أو الذهنية أو نقص الخبرة والمعرفة إذا توفر لهم الإشراف أو التعليمات الخاصة باستخدام الجهاز بطريقة آمنة وكذلك إذا أدركوا المخاطر المتضمنة.
- يجب عدم لعب الأطفال بالجهاز.
- يجب عدم قيام الأطفال بالتنظيف وصيانة الجهاز دون الإشراف عليهم.

تنبيه:

لا تغمر الجهاز في الماء لتنظيفه. يُرجى اتباع التعليمات المحددة في فصل "التنظيف".

- في حالة إذا ما حدث تسرب بالبطارية، فلا تمسح عينيك أو الأغشية المخاطية بيديك وبها آثار السائل. في حالة الملامسة، اغسل يديك، واشطف عينيك بماء نظيف، وفي حال استمرار الأعراض، استدع المشورة الطبية.
- يتعيّن عدم التخلص من البطاريات مع المخلفات المنزلية. تخلص من البطاريات المستعملة في صندوق التجميع المناسب أو لدى الوكيل الخاص بك.

التعامل مع البطاريات

لا تقم بالشحن! 

لا تقم بالتفكيك! 

أدخل البطارية بشكل صحيح! 

تُحفظ بعيداً عن الأطفال! 

خطر الانفجار! 
لا تُعرض البطاريات للحرارة الشديدة مثل أشعة الشمس أو النار أو ما شابه ذلك.

لا توصل البطارية بدائرة قصر! 

نطاق التسليم

- ×1 جهاز تحكم عن بعد
- ×1 برج
- ×1 لوح القاعدة
- ×1 صامولة تثبيت لوحة القاعدة (مجمعة مسبقاً)

نظرة عامة على المكونات

- 1 لمبة بيان (سكون)
- 2 لمبة بيان (مفتاح تشغيل التذبذب)
- 3 لمبة بيان (Wi-Fi)
- 4 شاشة عرض
- 5 لمبة بيان H (ساعات)
- 6 زر SWING (التذبذب)
- 7 زر MODE (خصائص تغيير اتجاه الهواء)
- 8 زر ON/OFF (تشغيل/إيقاف تشغيل الجهاز)
- 9 زر TIMER (المؤقت الإلكتروني)
- 10 زر SPEED (السرعة)

- يجب عدم استخدام بطاريات من أنواع مختلفة أو استخدام بطارية جديدة وأخرى مستعملة في آن واحد.
- في حالة عدم استخدام جهاز التحكم عن بُعد لفترة طويلة، أزل البطاريات تجنب "تسرب" حمض البطارية.

دليل التعليمات

شكراً لك على اختيارك منتجنا، نأمل أن تستمتع باستخدام الجهاز.

رموز تعليمات الاستعداد

تم وضع علامات على هذه المعلومات الهامة خصيصاً للحفاظ على سلامتك. من الضروري الامتثال لهذه التعليمات لتجنب وقوع حوادث ومنع إلحاق تلف بالجهاز:

⚠ تحذير:

يحذرك هذا الرمز من الإصابة بمخاطر على صحتك ويشير إلى وجود مخاطر محتملة للتعرض للإصابة.

⚠ تنبيه:

يشير هذا الرمز إلى وجود مخاطر محتملة قد يتعرض لها الجهاز أو أشياء أخرى.

ملاحظة: يلقى هذا الرمز الضوء على النصائح والمعلومات.

68	التشغيل
68	وظائف الأزرار ودلالات الرموز
68	تشغيل / إيقاف تشغيل الجهاز
68	السرعة
68	التذبذب
68	خصائص تغيير اتجاه الهواء
68	المؤقت الإلكتروني
67	التنظيف
67	التخزين
67	استكشاف الأخطاء وإصلاحها
67	البيانات الفنية
66	التخلص من الجهاز
66	التخلص من البطارية
66	معنى رمز "صندوق القمامة"

ملاحظات عامة

اقرأ تعليمات التشغيل بعناية قبل تشغيل الجهاز واحتفظ بالتعليمات بما في ذلك الضمان وإيصال الاستلام، وإذا أمكن، الصندوق الذي يحتوي على العبوة الداخلية. عند إعطاء هذا الجهاز لأشخاص آخرين، يرجى إطلاعهم أيضاً على تعليمات التشغيل.

- هذا الجهاز مصمم للاستخدام الخاص وللغرض المقصود منه فقط. لا يصلح هذا الجهاز للاستخدام التجاري.
- لا تستخدم الجهاز في الأماكن الخارجية. احفظه بعيداً عن مصادر الحرارة وأشعة الشمس المباشرة والرطوبة (لا تغمسه مطلقاً في أي مادة سائلة) والأسطح الحادة. لا تستخدم الجهاز ويديك مبتلة. إذا كان الجهاز رطباً أو مبتلاً، انزع القابس الكهربائي على الفور.
- عند تنظيف الجهاز أو تخزينه، أوقف تشغيله وانزع القابس من مقبس التيار الكهربائي دائماً (اسحب القابس نفسه، وليس سلك التوصيل) إذا لم يكن الجهاز قيد الاستخدام وأزل الملحقات المرفقة.
- يجب فحص الجهاز وأسلاك الموصلات الرئيسية بانتظام لاكتشاف وجود أية علامات للتلف. عند اكتشاف أي تلف يجب التوقف عن استخدام الجهاز.
- استخدم قطع الغيار الأصلية فقط.
- ضمان سلامة أطفالك، يرجى حفظ العبوة بالكامل (الحقائب البلاستيكية، والصناديق، والبوليستيرين وغيرها) بعيداً عن متناول أيديهم.

⚠ تحذير:

لا تدع الأطفال الصغار يعثبون بالرقائق المعدنية خشية خطر الاختناق!

المحتويات

3	نظرة عامة على المكونات
71	ملاحظات عامة
71	معلومات السلامة الخاصة بهذا الجهاز
70	التعامل مع البطاريات
70	نطاق التسليم
70	نظرة عامة على المكونات
69	تفريغ محتويات العبوة
69	تعليمات التجميع
69	جهاز تحكم عن بعد عدد
69	تثبيت البطاريات في جهاز التحكم عن بعد
69	تشغيل الجهاز
69	التوصيل الكهربائي
69	معلومات حول تطبيق "Smart Life - Smart Living"
69	معلومات حول كيفية استخدام التطبيق
69	متطلبات النظام اللازمة لاستخدام التطبيق
69	بدء التشغيل عبر التطبيق
68	جارٍ قطع اتصال Wi-Fi
68	إعادة تعيين اتصال Wi-Fi

معلومات السلامة الخاصة بهذا الجهاز

- لا تترك الوحدة دون مراقبة لساعات في المرة الواحدة. لا تغادر المنزل أثناء تشغيل الوحدة.
- لا تدخل أبداً أصابعك أو أي أجسام أخرى من خلال شبكة الحماية.
- احذر ملامسة الشعر الطويل للمروحة: فقد يعلق بالمروحة بسبب الاضطراب الهوائي!
- يجب تجميع الجهاز كاملاً قبل استخدامه!
- اختر قاعدة ثابتة لتجنب انقلاب المروحة أثناء الاستخدام!

GARANTIEKARTE

warranty card • garantiokaart • carte de garantie • scheda di garanzia • tarjeta de garantía • cartão de garantia • garantikort • karta gwarancyjna • záruční list • kartica jamstva • carte de garantie • Гаранционна карта • záručný list • garancijski list • garancijajegy • гарантійний формуляр • Гарантійний талон •

بطاقة ضمان

PCTVL 3090

24 Monate Garantie gemäß Garantieerklärung • 24 months warranty according to warranty declaration • 24 maanden garantie volgens garantieverklaring • 24 mois de garantie selon la déclaration de garantie • 24 mesi di garanzia secondo la dichiarazione di garanzia • 24 meses de garantía de acuerdo con la declaración de garantía • 24 meses de garantía, de acordo com a declaração de garantia • 24 månaders garanti i henhold til garantibetingelsene • 24 mjesiace gwarancji na podstawie oświadczenia gwarancyjnego • záruka 24 měsíců podle prohlášení o záruce • 24 mjesečno jamstvo u skladu s jamstvenom deklaracijom • 24 luni garanție conform declarației de garanție • 24 месеца гаранция в съответствие с гаранционната декларация • 24-mesečná záruka podľa vyhlásenia o záruke • 24-mesečna garancija, skladno z garancijsko izjavo • 24 hónap garancia a garanciafeltételekben leírtak szerint • гарантія на 24 місяці відповідно заяві про гарантію • Гарантія 24 місяця согласно заявленим гарантійним правилам • ضمان لمدة 24 شهراً وفقاً البيان الضمان

Kaufdatum, Händlerstempel, Unterschrift • date of purchase, dealer stamp, signature • aankoopdatum, dealerstempel, handtekening • date d'achat, tampon du concessionnaire, signature • data di acquisto, timbro del rivenditore, firma • fecha de compra, sello del distribuidor, firma • data de compra, carimbo do distribuidor, assinatura • kjøpsdato, forhandlerstempel, signatur • data zakupu, pieczęć sprzedawcy, podpis • datum zakoupení, razítko prodejce, podpis • datum kupovine, žig trgovca, potpis • data de achiziție, stampila furnizorului, semnătură • Дата на покупката, Печат на Продавача, Потпис • datum nákupu, pečatka obchodníka/predávaju, podpis • datum nákupu, žig trgovca, potpis • vásárlás dátuma, kereskedő bélyegezője, aláírás • дата придбання, печатка продавця, підпис • Дата приобретения, Штамп продавца, Подпись • تاريخ الترتيب، وبعده التوقيع المبيع والتوقيع

PROFI CARE®

www.proficare-germany.de

PROFI CARE®

Internet: www.proficare-germany.de
Made in P.R.C.

Stand: 01 / 2021