

Optima Center 2400
CPB6050

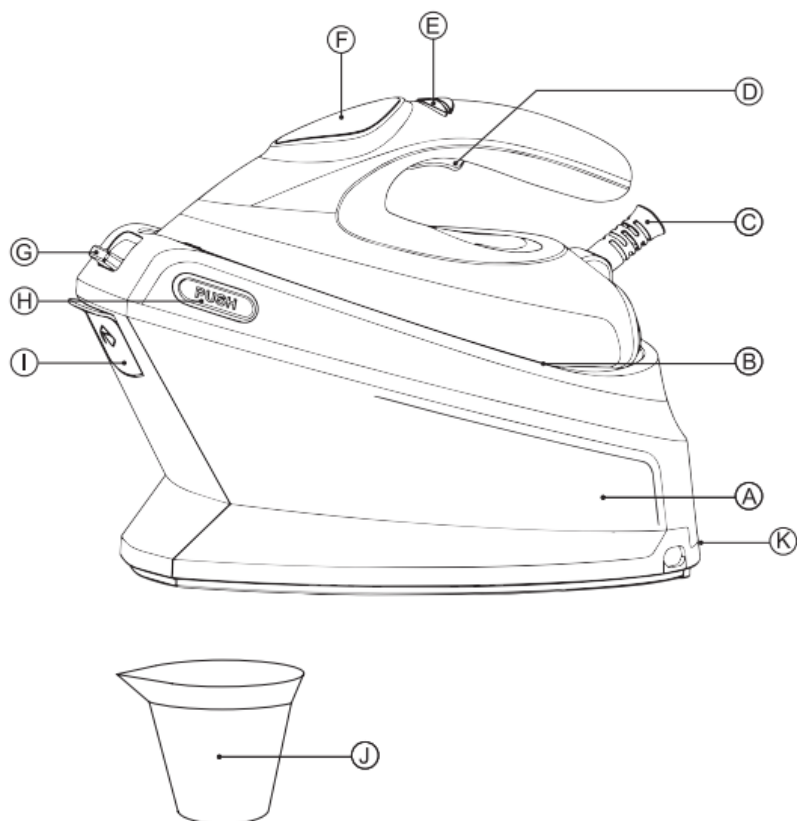

ПАРОВАЯ СТАНЦИЯ Инструкция по эксплуатации

solac

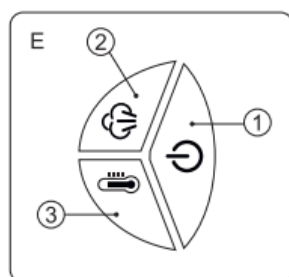
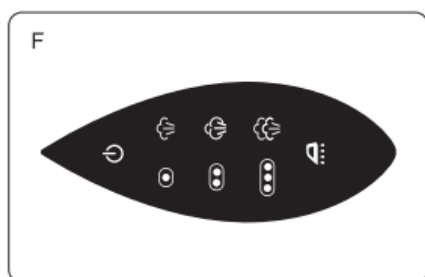

ОПИСАНИЕ

- A Резервуар для воды
- B Подошва
- C Защита сетевого шнура
- D Кнопка подачи пара
- E Группа кнопок
 - 1 Кнопка включения/выключения
 - 2 Кнопка регулятора пара
 - 3 Кнопка температуры
- F Светодиодный дисплей
- G Система блокировки
- H Система разблокировки
- I Крышка резервуара
- J Заправочный стакан
- K Корпус кабеля

ИСПОЛЬЗОВАНИЕ И УХОД:

- Перед каждым использованием полностью разматывайте кабель питания прибора.
- Перед использованием проведите цикл самоочистки, следуя соответствующим инструкциям.
- Не используйте прибор, если его принадлежности не установлены должным образом.
- Не включайте прибор без воды.
- Не используйте прибор, если переключатель включения/выключения не работает.
- Не пользуйтесь прибором, если он опрокинут, и не переворачивайте его.
- Не используйте прибор, если любое из устройств запуска/остановки не работает.
- Отключайте прибор от электросети, когда он не используется, а также перед выполнением любых работ по очистке.
- Храните прибор в недоступном для детей и/или людей с физическими, сенсорными или умственными недостатками или с недостаточным опытом и знаниями месте.
- Не храните и не транспортируйте прибор, если он еще горячий.
- Слишком длительное хранение прибора в корпусе-подставке при максимальной температуре может привести к изменению его цвета, что не повлияет на исправность прибора.

Для правильной работы прибора держите подошву в надлежащих условиях, не работайте над металлическими предметами (металлические части гладильной доски, пуговицы, молнии и т.д.).

- Используйте воду только вместе с прибором.
- Перед включением прибора убедитесь, что крышка резервуара плотно закрыта.
- Перед каждым использованием убедитесь, что клапан/клапаны прибора не заблокированы.
- Никогда не оставляйте подключенный прибор без присмотра, если он не используется. Это экономит энергию и продлевает срок службы прибора.
- Не используйте прибор на любой части тела человека или животного.

ИНСТРУКЦИИ ПО ПРИМЕНЕНИЮ

ПЕРЕД ИСПОЛЬЗОВАНИЕМ:

- Убедитесь, что все упаковки прибора удалены.
- Некоторые части прибора были слегка смазаны. Вследствие этого при первом использовании прибора может наблюдаться легкий дым. Через некоторое время этот дым исчезнет.
- Подготовьте прибор в соответствии с функцией, которую вы хотите использовать:

НАПОЛНЕНИЕ ВОДОЙ:

Перед включением прибора необходимо заполнить резервуар для воды.

ПРИМЕЧАНИЕ: Рекомендуется использовать дистиллированную воду, особенно если вода в вашем регионе содержит глину или если она "жесткая" (содержит известь или магний).

Откройте крышку резервуара.

Наполните отсек холодной водой.

Заполните отсек, следя за уровнем MAX.

Залейте воду с помощью мерного стакана и из комплекта поставки.

Закройте крышку.

ИСПОЛЬЗОВАНИЕ:

- Полностью разматывайте кабель, прежде чем подключать его к сети.

- Подключите прибор к электросети.
- Нажмите обе кнопки "PUSH", чтобы освободить прибор, после использования нажмите кнопку блокировки, чтобы зафиксировать прибор.
- Подключите прибор к сети, светодиодный индикатор загорится ЗЕЛЕНЫМ цветом.
- Нажмите кнопку ON/OFF (1), прибор начнет предварительный нагрев, и на светодиодном дисплее загорится КРАСНЫЙ цвет.
- Нажмите кнопку температуры (3), выберите нужную температуру.
- Нажмите кнопку регулятора пара (2), выберите нужную степень подачи пара.

ПРИМЕЧАНИЕ:

- *При температуре ●● нельзя выбрать управление паром.
- *При температуре ●● можно выбрать только режим подачи пара (2) 
- Процесс нагрева занимает около 40 сек, после чего прибор полностью готов к глажению.
- При подаче воды в паровую станцию слышен шум насоса.
- Не используйте температуру выше той, которая указана для обрабатываемой одежды.
- ●● Температура для синтетических волокон (полиэстер, нейлон...)
- ●●● Температура для шелка, шерсти.
- ●●● Температура для хлопка и льна.
- Если одежда состоит из различных видов волокон, выберите температуру для того волокна, которое требует самой низкой температуры. (Например, выберите температуру для полиэстера для изделия, состоящего на 60% из полиэстера и на 40% из хлопка).

СУХОЕ ГЛАЖЕНИЕ:

- В приборе предусмотрена возможность сухого глажения (без пара). Для использования этой опции температура в точке 1 ●

НЕПРЕРЫВНОЕ ПАРОВОЕ ГЛАЖЕНИЕ

- Можно гладить с непрерывной подачей пара, когда резервуар заполнен водой и выбрана подходящая температура.
- Выберите температуру ●● или ●●● .
- Выберите нужный регулятор пара.

- Нажмите и удерживайте кнопку подачи пара, чтобы выпустить непрерывный пар.
- **ВНИМАНИЕ:** Эта функция не может работать при более низкой температуре ●.

ПАРОВОЙ УДАР

- Функция импульсного пара обеспечивает дополнительную подачу пара для удаления сильных складок.
- Выберите температуру ●●●
- Выберите пар (2) 
- Двигайте прибор в направлении сверху вниз, дважды нажимая на кнопку подачи пара, чтобы выпустить пар.

ВЕРТИКАЛЬНОЕ ОТПАРИВАНИЕ:

- Можно гладить висящие шторы, предметы одежды на вешалке и т.д. Для этого следуйте инструкциям:
- Выберите максимальную температуру.
- Проведите прибор сверху вниз, предварительно установив регулятор подачи пара на материале.
- **ВАЖНО:** для хлопка и льна рекомендуется помещать основание прибора в контакт с материалом. Для других более деликатных волокон рекомендуется держать утюг на расстоянии нескольких сантиметров.

ФУНКЦИЯ АВТОМАТИЧЕСКОГО ОТКЛЮЧЕНИЯ

- Пока прибор не работает, он может автоматически отключаться через 8 минут, продолжая мерцать. При нажатии кнопки ON/OFF (1) прибор может перезагрузиться.

АНТИКАЛЬЦИЕВАЯ СИСТЕМА

- Специальный фильтр на дне резервуара смягчает воду и предотвращает образование накипи на пластине.
- Не используйте химические добавки, ароматизированные средства или средства для удаления накипи. Несоблюдение вышеупомянутых правил ведет к потере гарантии.

ПОСЛЕ ЗАВЕРШЕНИЯ РАБОТЫ С ПРИБОРОМ

- Нажмите кнопку (1) ON/OFF в течение 3 секунд.
- Отключите прибор от электросети, опорожните резервуар для воды (делайте это после каждого использования) и дайте ему остыть, прежде чем приступать к очистке.



ЗАЩИТА ОТ ПЕРЕГРЕВА:

- Прибор оснащен защитным устройством, которое предохраняет прибор от перегрева.

ОЧИСТКА

- Отключите прибор от сети и дайте ему остыть, прежде чем приступить к очистке.
- Очистите прибор влажной тканью с несколькими каплями моющего средства, а затем вытрите насухо.
- Не используйте для очистки прибора растворители, средства с кислотным или щелочным pH, такие как отбеливатель, или абразивные про-дукты.
- Никогда не погружайте прибор в воду или любую другую жидкость и не ставьте его под проточную воду.

САМООЧИСТКА

- Наполните резервуар для воды до максимального уровня.
- Подключите прибор к электросети, установите утюг горизонтально над раковиной.
- Нажмите кнопку ON/OFF (1), прибор начнет предварительный нагрев.
- После нагрева 30 сек, нажмите и удерживайте кнопку регулятора пара (2)  , светодиодный дисплей загорится ЗЕЛЕНЫМ цветом, прибор начнет функцию самоочистки, осторожно покачайте утюг вперед-назад.
- Функция самоочистки может автоматически прекратиться через 1 минуту, или нажмите кнопку регулятора пара  (2) снова, она может прекратить работу.
- После самоочистки просушите прибор (без пара) некоторое время, чтобы высушить воду в подошве, протрите подошву влажной хлопчатобумажной тканью, сложенной в несколько раз. (Никогда не используйте чистящие губки или химические средства).
- Повторите процесс самоочистки не менее двух раз.
- ПРИМЕЧАНИЕ: Мы рекомендуем выполнять эту процедуру раз в месяц, чтобы продлить срок службы прибора. Если вода в вашем регионе очень жесткая или вы заметили, что во время глажения через подошву выходит накипь, используйте эту функцию.

КАК БОРОТЬСЯ С ИЗВЕСТКОВЫМИ ОТЛОЖЕНИЯМИ:

- Чтобы прибор работал правильно, на нем не должно быть накипи вызванного использованием жесткой воды.
- Во избежание подобных проблем рекомендуется использовать дистиллированную воду.
- Однако, если нет возможности использовать воду, рекомендованную выше, необходимо периодически удалять накипь с прибора:
 - Каждые 6 недель, если вода "очень жесткая".
 - Каждые 12 недель, если вода "жесткая".
- Для этого рекомендуется использовать специальное средство для данного типа приборов, которое можно найти в специализированных магазинах и авторизованных технических службах.
- Для данного вида прибора следует использовать специальное средство против известкового налета.
- При очистке данного прибора от накипи не рекомендуется использовать самодельные растворы, например, уксус.

ГАРАНТИЯ И ТЕХНИЧЕСКАЯ ПОМОЩЬ

Гарантийный срок 24 месяца.

solac

www.solac.com

20/10/2021